

GSM-IP-Überwachungskamera IPC-840.hd

für WLAN & 3G-Mobilfunk, mit Bewegungssensor

Bedienungsanleitung



Inhaltsverzeichnis

Ihre neue GSM-IP-Überwachungskamera	4
Lieferumfang	4
Wichtige Hinweise zu Beginn	5
Allgemeine Sicherheitshinweise	5
Wichtige Hinweise zur Entsorgung	7
Konformitätserklärung	7
Produktdetails	8
Montage	9
Magnetständer	9
Wandhalterung	9
Inbetriebnahme	10
App installieren	10
SIM-Karte einsetzen	10
Speicherkarte einsetzen	10
App-Konto erstellen	11
Kamera mit App verbinden	12
Einrichtung über WLAN	12
Einrichtung über 3G-Mobilfunk	16
Verwendung	20
Ein-/Ausschalten	20
LED-Anzeigen	20
Steuerung	20
Werkseinstellungen wiederherstellen	20
App: Tycam	21
Kamera-Tab	21
Alarm-Anzeige	21
Alarm ein-/ausschalten	21
Firmware-Update-Anzeige	22
Live-Bild	22
Alarm-Tab	23
Aufnahme-Tab	24
Verwaltungs-Menü	25
Einstellungen	25

Weitere Kamera hinzufügen	27
Kamera aus App entfernen.....	27
Datenschutz.....	28
Technische Daten	29
GPL-Lizenztext	30

Informationen und Antworten auf häufige Fragen (FAQs) zu vielen unserer Produkte sowie ggfs. aktualisierte Handbücher finden Sie auf der Internetseite:

www.visor-tech.de

Geben Sie dort im Suchfeld die Artikelnummer oder den Artikelnamen ein.

Ihre neue GSM-IP-Überwachungskamera

Sehr geehrte Kundin, sehr geehrter Kunde,

vielen Dank für den Kauf dieser GSM-IP-Überwachungskamera. So können Sie von überall, wo Ihnen WLAN oder Mobilfunk zur Verfügung stehen, vom Mobilgerät aus nach dem Rechten sehen.

Bitte lesen Sie diese Bedienungsanleitung und befolgen Sie die aufgeführten Hinweise und Tipps, damit Sie Ihre neue GSM-IP-Überwachungskamera optimal einsetzen können.

Lieferumfang

- GSM-IP-Überwachungskamera IPC-840.hd
- Magnet-Ständer
- Wandhalterung
- USB-Netzteil
- USB-Kabel
- Bedienungsanleitung

Zusätzlich benötigt:

- Zusätzlich benötigt:
- microSD-Karte bis 32 GB (z.B. ZX-2402)
- Mobilgerät mit Android oder iOS
- Empfohlene App: Zum Betrieb benötigen Sie eine App, die eine Verbindung zwischen Ihrem Gerät und Ihrem Mobilgerät herstellen kann. Wir empfehlen hierzu die kostenlose App **Tycam** aus dem Google Play Store (Android), oder dem App Store (iOS).

Wichtige Hinweise zu Beginn

Allgemeine Sicherheitshinweise

- Die Gebrauchsanweisung aufmerksam lesen. Sie enthält wichtige Hinweise für den Gebrauch, die Sicherheit und die Wartung des Gerätes. Sie soll sorgfältig aufbewahrt und gegebenenfalls an Nachbenutzer weitergegeben werden.
- Das Gerät darf nur für den vorgesehenen Zweck, gemäß dieser Gebrauchsanweisung, verwendet werden. Beim Gebrauch die Sicherheitshinweise beachten.
- Vor der Inbetriebnahme das Gerät und seine Anschlussleitung sowie Zubehör auf Beschädigungen überprüfen.
- Die Anschlussleitung nicht quetschen, nicht über scharfen Kanten oder heiße Oberflächen ziehen.
- Den Netzstecker des Gerätes ziehen: -nach jedem Gebrauch, -bei Störungen während des Betriebes, -vor jeder Reinigung des Gerätes.
- Den Stecker nie am Netzkabel oder mit nassen Händen aus der Steckdose ziehen.
- Das Gerät ist ausschließlich für den Haushaltsgebrauch oder ähnliche Verwendungszwecke bestimmt. Es darf nicht für gewerbliche Zwecke verwendet werden!
- Achten sie darauf, dass das Gerät beim Betrieb eine gute Standfestigkeit besitzt und nicht über das Netzkabel gestolpert werden kann.
- Ein Umbauen oder Verändern des Produktes beeinträchtigt die Produktsicherheit. Achtung Verletzungsgefahr!
- Alle Änderungen und Reparaturen an dem Gerät oder Zubehör dürfen nur durch den Hersteller oder von durch ihn ausdrücklich hierfür autorisierte Personen durchgeführt werden.
- Achten Sie darauf, dass das Produkt an einer Steckdose betrieben wird die leicht zugänglich ist, damit Sie das Gerät im Notfall schnell vom Netz trennen können.
- Öffnen Sie das Produkt nie eigenmächtig. Führen Sie Reparaturen nie selbst aus!
- Behandeln Sie das Produkt sorgfältig. Es kann durch Stöße, Schläge oder Fall aus bereits geringer Höhe beschädigt werden.
- Halten Sie das Produkt fern von Feuchtigkeit und extremer Hitze.
- Tauchen Sie das Produkt niemals in Wasser oder andere Flüssigkeiten.
- Das Gerät ist nur zur Verwendung in Innenräumen geeignet.
- Fassen Sie den Stecker nie mit nassen Händen an. Betreiben Sie das Gerät nicht im Freien oder in Räumen mit hoher Luftfeuchtigkeit.
- Wenn Sie den Stecker aus der Steckdose herausziehen wollen, ziehen Sie immer direkt am Stecker. Ziehen Sie niemals am Kabel, es könnte beschädigt werden. Transportieren Sie das Gerät zudem niemals am Kabel.
- Überprüfen Sie das Gerät vor jeder Inbetriebnahme auf Beschädigungen. Wenn das Gerät, das Kabel oder der Stecker sichtbare Schäden aufweisen, darf das Gerät nicht benutzt werden. Verwenden Sie das Gerät nicht, wenn es eine Fehlfunktion hatte oder heruntergefallen ist.
- Achten Sie darauf, dass das Stromkabel nicht geknickt, eingeklemmt, überfahren wird oder mit Hitzequellen oder scharfen Kanten in Berührung kommt. Es darf außerdem nicht zur Stolperfalle werden.

- Benutzen Sie nach Möglichkeit keine Verlängerungskabel. Falls dies unumgänglich ist, benutzen Sie nur GS-geprüfte, spritzwassergeschützte, einfache Verlängerungskabel (keine Mehrfachsteckdosen), die für die Leistungsaufnahme des Geräts ausgelegt sind.
- Stellen Sie vor dem Anschließen an die Stromversorgung sicher, dass die auf dem Typenschild angegebene elektrische Spannung mit der Spannung Ihrer Steckdose übereinstimmt. Benutzen Sie nur Steckdosen mit Schutzkontakt.
- Bitte verwenden Sie das Produkt nur in seiner bestimmungsgemäßen Art und Weise. Eine anderweitige Verwendung führt eventuell zu Beschädigungen am Produkt oder in der Umgebung des Produktes.
- Erhitzen Sie den integrierten Akku nicht über 60 °C und werfen Sie ihn nicht in Feuer: Feuer-, Explosions- und Brandgefahr!
- Schließen Sie den integrierten Akku nicht kurz.
- Versuchen Sie nicht, Akkus zu öffnen.
- Setzen Sie den integrierten Akku keinen mechanischen Belastungen aus. Vermeiden Sie das Herunterfallen, Schlagen, Verbiegen oder Schneiden des Akkus.
- Entladen Sie den integrierten Akku nie vollständig, dies verkürzt seine Lebenszeit.
- Soll das Gerät längere Zeit aufbewahrt werden, empfiehlt sich eine Restkapazität des integrierten Akkus von ca. 30% des Ladevolumens.
- Vermeiden Sie am Lagerort direkte Sonneneinstrahlung. Die ideale Temperatur beträgt 10 – 20 °C.
- Bleiben Sie beim Laden des Akkus in der Nähe und kontrollieren Sie regelmäßig dessen Temperatur. Brechen Sie den Ladevorgang bei starker Überhitzung sofort ab. Ein Akku, der sich beim Aufladen stark erhitzt oder verformt, ist defekt und darf nicht weiter verwendet werden.
- Beachten Sie bei Ihren Aufnahmen in Ihrem Interesse das Recht am eigenen Bild und am gesprochenen Wort von anderen.
- Technische Änderungen und Irrtümer vorbehalten.

Wichtige Hinweise zur Entsorgung

Dieses Elektrogerät gehört nicht in den Hausmüll. Für die fachgerechte Entsorgung wenden Sie sich bitte an die öffentlichen Sammelstellen in Ihrer Gemeinde. Einzelheiten zum Standort einer solchen Sammelstelle und über ggf. vorhandene Mengenbeschränkungen pro Tag / Monat / Jahr entnehmen Sie bitte den Informationen der jeweiligen Gemeinde.



Konformitätserklärung

Hiermit erklärt PEARL.GmbH, dass sich das Produkt NX-4388-675 in Übereinstimmung mit der Ökodesignrichtlinie 2009/125/EG, der RoHS-Richtlinie 2011/65/EU, der EMV-Richtlinie 2014/30/EU, der Niederspannungsrichtlinie 2014/35/EU und der Funkanlagen-Richtlinie 2014/53/EU befindet.

Kurtasz, A.

Qualitätsmanagement
Dipl. Ing. (FH) Andreas Kurtasz

Die ausführliche Konformitätserklärung finden Sie unter www.pearl.de/support.
Geben Sie dort im Suchfeld die Artikelnummer NX-4388 ein.

Produktdetails

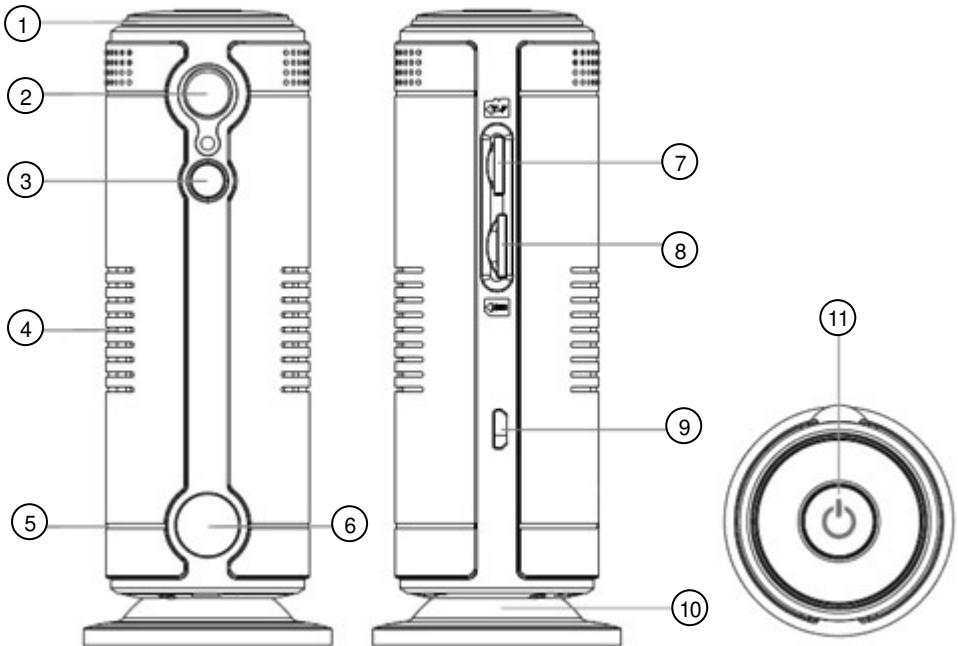

1. Betriebs-LED
2. Kamera
3. IR-LED
4. Lautsprecher
5. Mikrofon
6. PIR-Sensor

7. microSD-Kartenschacht
8. SIM-Kartenschacht
9. Micro-USB-Buchse
10. Magnetständer
11. Ein/Aus-Taste

Montage

Magnetständer

Stellen Sie den Magnetständer auf einen ebenen, festen Untergrund. Platzieren Sie Ihre Überwachungskamera auf dem Magnetständer.

Wandhalterung

1. Messen Sie den Abstand zwischen den Schraublöchern der Wandhalterung. Tragen Sie an der gewünschten Stelle im selben Abstand zwei Bohrlöcher ein.



ACHTUNG!

Achten Sie darauf, dass an der gewählten Bohrstelle keine Leitungen oder Rohre verlaufen. Dies kann zu Verletzungen oder Umgebungsschäden führen!

2. Bohren Sie an den markierten Stellen Löcher. Setzen Sie in jedes Bohrloch einen Dübel ein.



HINWEIS:

Bitte beachten Sie, dass das mitgelieferte Montagematerial für den gewünschten Anbringungsort möglicherweise nicht geeignet ist. Passendes Montagematerial erhalten Sie im Baumarkt.

3. Setzen Sie in jedes Bohrloch eine Schraube ein. Lassen Sie genug Abstand zwischen Schraubkopf und Wand, dass Sie die Wandhalterung sicher einhängen können.
4. Setzen Sie Ihre Überwachungskamera passend auf die Aufnahme der Wandhalterung. Achten Sie darauf, dass Sicherheitsstift und Aussparungen genau aufeinander liegen.
5. Drehen Sie Ihre Überwachungskamera im Uhrzeigersinn, bis sie einrastet.
6. Hängen Sie die Wandhalterung an den Schraubköpfen auf.

Inbetriebnahme

App installieren

Zum Betrieb benötigen Sie eine App, die eine Verbindung zwischen Ihrem Gerät und Ihrem Mobilgerät herstellen kann. Wir empfehlen hierzu die kostenlose App **Tycam**. Suchen Sie diese im Google Play Store (Android) oder im App Store (iOS) und installieren Sie sie auf Ihrem Mobilgerät.



SIM-Karte einsetzen

Falls Sie Ihre Überwachungskamera in das Mobilfunknetz einbinden möchten, setzen Sie eine Micro-SIM-Karte ein.

1. Stellen Sie sicher, dass die PIN-Abfrage der SIM-Karte deaktiviert ist. Legen Sie sie gegebenenfalls in ein Mobilgerät ein und deaktivieren Sie die PIN-Abfrage.
2. Schieben Sie die Micro-SIM-Karte mit der abgerundeten Ecke voraus in den SIM-Kartenschacht. Der Chip zeigt dabei nach rechts.
3. Ein leichter Federwiderstand muss überwunden werden, damit die Karte einrastet.

Speicherkarte einsetzen



HINWEIS:

Formatieren Sie die microSD-Karte am Computer in FAT32.

1. Schieben Sie die microSD-Karte mit der abgerundeten Ecke voraus in den microSD-Kartenschacht. Die goldenen Kontaktpunkte zeigen dabei nach rechts.
2. Ein leichter Federwiderstand muss überwunden werden, damit die Karte einrastet.

App-Konto erstellen



HINWEIS:

Apps werden ständig weiterentwickelt und verbessert. Es kann daher vorkommen, dass die Beschreibung der App in dieser Bedienungsanleitung nicht mehr der aktuellsten App-Version entspricht.

1. Öffnen Sie die App **Tycam**. Gestatten Sie gegebenenfalls das Senden von Mitteilungen und den Zugriff auf die Medien des Mobilgeräts.
2. Tippen Sie auf **Registrieren**.



3. Geben Sie im ersten Feld Ihre Email-Adresse ein.

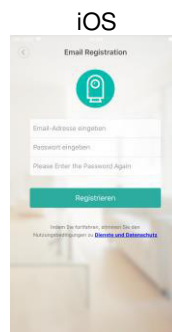
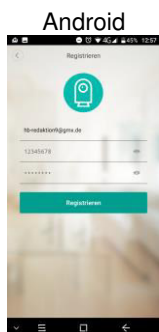

4. Legen Sie im zweiten Feld ein Passwort fest.
5. Wiederholen Sie das Passwort im dritten Feld.
6. Tippen Sie auf **Registrieren**.
7. Tippen Sie in der Meldung auf **OK**. Eine Bestätigungs-Email wird an die angegebene Email-Adresse verschickt.

Android

iOS

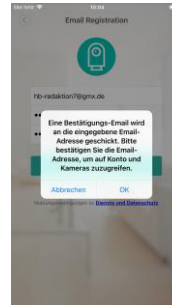
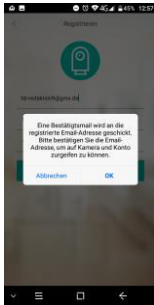

8. Suchen Sie im Emailpostfach nach einer Email von **no-reply@cam-support.com**. Klicken Sie auf den Bestätigungslink der Email.



HINWEIS:

Sollten Sie die Email in Ihrem Postfach nicht finden können, schauen Sie im Spamverdacht-Ordner nach.

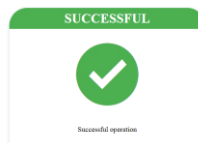

9. Einige Zeit nach der Bestätigung werden Sie automatisch zur Anmelde-Seite weitergeleitet.

Kamera mit App verbinden

Ihre Kamera kann entweder per WLAN oder per Mobilfunk mit der App verbunden werden. Falls Sie Ihre Kamera in ein WLAN-Netzwerk einbinden möchten, verbinden Sie Ihr Mobilgerät vorher mit dem ausgewählten 2,4-GHz-Netzwerk.

Einrichtung über WLAN

1. Öffnen Sie die App und melden Sie sich an.

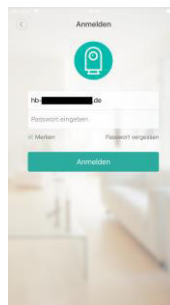

2. Lesen Sie die Informations-Meldung und tippen Sie auf **OK**.

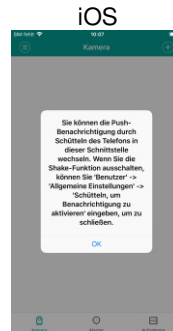
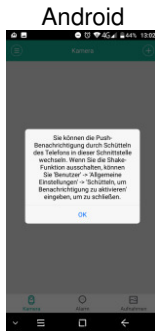

3. Schließen Sie das USB-Kabel an Ihre Überwachungskamera und das USB-Netzteil an.
4. Verbinden Sie das USB-Netzteil mit einer geeigneten Steckdose.
5. Schalten Sie Ihre Kamera ein, indem Sie die Ein/Aus-Taste drei Sekunden gedrückt halten. Die Betriebs-LED leuchtet rot.
6. Eine Signalmelodie erklingt, die Betriebs-LED blinkt (SIM-Karte eingesetzt) oder leuchtet (keine SIM-Karte eingesetzt) gelb.
7. Tippen Sie im Kamera-Tab oben rechts auf das Plus-Symbol:



8. Gestatten Sie gegebenenfalls den Zugriff auf die Kamera des Mobilgeräts.
9. Scannen Sie den QR-Code, der auf Ihrer Überwachungskamera abgebildet ist.



10. Nach dem erfolgreichen Scan wird die Kamera-UID im grauen Feld angezeigt. Tippen Sie dann auf das Häkchen oben rechts.

11. Tippen Sie erst auf **Ansage erklang / Ansage ist erklingen**, wenn die LED blinkt (SIM-Karte eingesetzt) oder gelb leuchtet (ohne SIM-Karte) und die Stimmansage „Waiting for connection“ erfolgt.



HINWEIS:

Sollte nach Einschalten und längerem Warten dieses Verhalten nicht eintreten, so drücken Sie bitte 10 Mal hintereinander auf die Ein/Aus-Taste. Es ertönt ein Signalton, die LED leuchtet rot und die Kamera schaltet sich anschließend automatisch aus. Die LED erlischt. Die Kamera führt automatisch einen Neustart aus und ist in dieser Zeit für ca. 1-2 Minuten nicht ansprechbar (die Ein/Aus-Taste reagiert auch nicht). Nach dem Neustart versetzt sich die Kamera direkt in den Pairing-Modus und die Stimmansage „Waiting for connection“ erklingt. Nun kann mit dem nächsten Schritt fortgefahren werden.

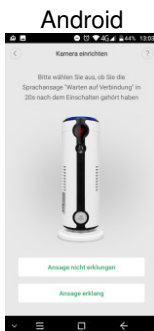

12. Im ersten Feld wird das WLAN angezeigt, standardmäßig das mit dem Mobilgerät verbundene WLAN. Sollten Sie Ihre Überwachungskamera mit einem anderen WLAN verbinden möchten, tippen Sie auf **Wechseln / Wählen Sie ein anderes WLAN** und dann auf das gewünschte WLAN.



HINWEIS:

Ihre Kamera kann nur mit 2,4-GHz-Netzwerken verbunden werden.

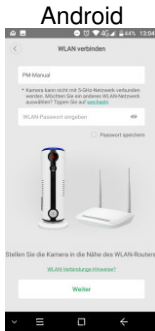

13. Geben Sie im zweiten Feld das WLAN-Passwort des Netzwerks ein.
14. Tippen Sie unten auf **Weiter**.
15. Tippen Sie auf **Bereit für den nächsten Schritt**.



16. Auf dem Display des Mobilgeräts erscheint ein QR-Code. Halten Sie das Mobilgerät so vor Ihre Überwachungskamera, dass diese ihn einscannen kann. Sobald die Erfolgsmeldung erklingt, tippen Sie auf **Weiter**.



17. Die Geräte werden verbunden, dies kann einige Augenblicke dauern.

18. Tippen Sie in der Erfolgsmeldung auf **Nutzung beginnen / Anfangen**. Die Betriebs-LED blinkt blau.

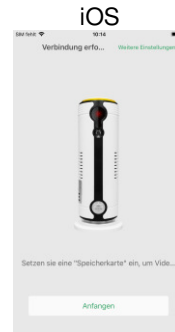
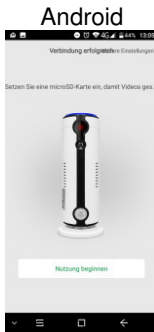

19. Ihre Kamera wird im Kamera-Tab angezeigt.

Einrichtung über 3G-Mobilfunk



ACHTUNG!

Die PIN-Sperre der SIM-Karte muss deaktiviert sein (siehe Abschnitt „SIM-Karte einsetzen“).

1. Öffnen Sie die App und melden Sie sich an.

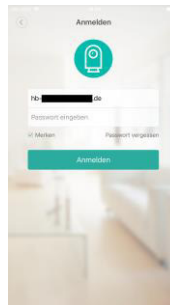

2. Lesen Sie die Informations-Meldung und tippen Sie auf **OK**.

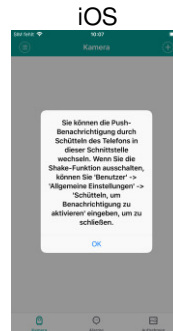
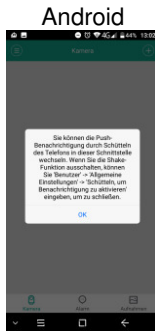

3. Schließen Sie das USB-Kabel an Ihre Überwachungskamera und das USB-Netzteil an.
4. Tippen Sie oben links aus das Menü-Symbol.



5. Tippen Sie auf den Menüpunkt **Benutzer**.

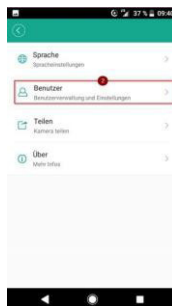

6. Tippen Sie auf den Menüpunkt **Netzwerk-Modus**.

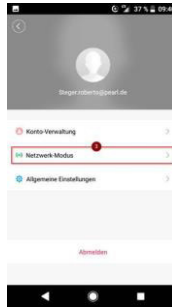

7. Tippen Sie auf die Option **WLAN und Mobilfunk**.

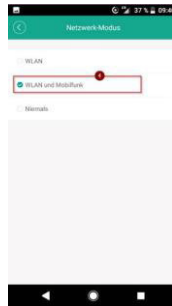

8. Verbinden Sie das USB-Netzteil mit einer geeigneten Steckdose.
9. Schalten Sie Ihre Kamera ein, indem Sie die Ein/Aus-Taste drei Sekunden gedrückt halten. Die Betriebs-LED leuchtet rot.
10. Eine Signalmelodie erklingt, die Betriebs-LED blinkt (SIM-Karte eingesetzt) oder leuchtet (keine SIM-Karte eingesetzt) gelb.
11. Tippen Sie im Kamera-Tab oben rechts auf das Plus-Symbol:



12. Gestatten Sie gegebenenfalls den Zugriff auf die Kamera des Mobilgeräts.

13. Scannen Sie den QR-Code, der auf Ihrer Überwachungskamera abgebildet ist.

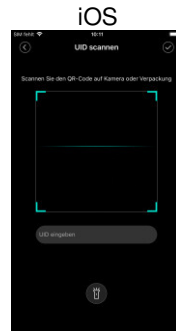

14. Nach dem erfolgreichen Scan wird die Kamera-UID im grauen Feld angezeigt. Tippen Sie dann auf das Häkchen oben rechts.

15. Tippen Sie auf **Ansage nicht erklingen** / **Keine Sprachaufforderung**.

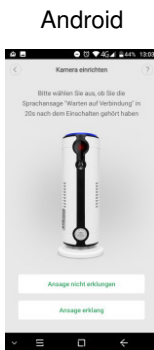

16. Die Geräte werden verbunden. Dies kann einige Augenblicke dauern.



HINWEIS:

Sollte der Vorgang erfolglos bleiben, versuchen Sie es erneut oder richten Sie die Kamera über WLAN ein.

17. Tippen Sie in der Erfolgsmeldung auf **Nutzung beginnen** / **Anfangen**. Die Betriebs-LED blinkt gelb.

18. Ihre Kamera wird im Kamera-Tab angezeigt.

Verwendung

Ein-/Ausschalten

Halten Sie die Ein/Aus-Taste Ihrer Kamera drei Sekunden gedrückt, um diese ein- oder auszuschalten.

LED-Anzeigen

LED	Aktion	Bedeutung
rot	leuchtet	wird eingeschaltet
lila	leuchtet	wird ausgeschaltet
gelb	leuchtet	keine SIM-Karte
gelb & blau	blinkt abwechselnd	kein Netzwerk
gelb	blinkt langsam	3G/4G-Netzwerk verbunden
blau	blinkt langsam	WLAN-Netzwerk verbunden
rot	blinkt 2 x schnell	Live-Bild-Video
	blinkt 2 x langsam	aktive Aufnahme
	blinkt schnell	Firmware-Update
	blinkt langsam	Akku muss geladen werden

Steuerung

Steuerung und Einstellungen Ihrer Kamera erfolgen über die App **Tycam**.

Werkseinstellungen wiederherstellen

1. Schalten Sie Ihre Kamera ein und warten Sie, bis Sie hochgefahren ist.
2. Drücken Sie 10 x schnell hintereinander auf die Ein/Aus-Taste. Ein Signalton erklingt, Ihre Kamera wird zurückgesetzt und neu gestartet.

App: Tycam

Kamera-Tab

Standardmäßig wird die App im Kamera-Tab geöffnet. Hier werden alle Geräte angezeigt, die mit der App verbunden sind. Sollten Sie sich in einem anderen Tab befinden, tippen Sie unten auf folgendes Symbol:

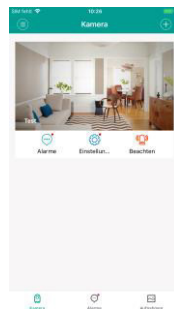

Alarm-Anzeige

Unterhalb des Kamera-Bildes wird Ihnen angezeigt, ob neue Alarme vorliegen:



Kein neuer Alarm



Neuer Alarm

Tippen Sie auf das Symbol, um den Alarm-Tab zu öffnen.

Alarm ein-/ausschalten

Schalten Sie die Alarm-Funktion Ihrer Kamera ein (rot) oder aus (grau), indem Sie auf folgendes Symbol tippen:



Firmware-Update-Anzeige

Unterhalb des Kamera-Bildes wird Ihnen angezeigt, ob ein Firmware-Update vorliegt:



Kein Firmware-Update



Firmware-Update vorhanden

Durch Tippen auf das Symbol gelangen Sie direkt zu den Geräte-Einstellungen.

Live-Bild

Rufen Sie das Live-Bild auf, indem Sie im Kamera-Tab auf das Bild Ihrer Kamera tippen.

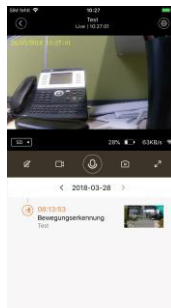

Unterhalb des Live-Bilds werden die Alarm-Meldungen des aktuellen Tages angezeigt. Tippen Sie auf einen freien Punkt der Liste und wischen Sie nach unten, um die Liste zu aktualisieren. Über die Pfeile neben dem Datum können die Alarm-Aufnahmen vergangener Tage aufgerufen werden.

Steuern Sie Ihre Kamera, indem Sie auf das entsprechende Symbol tippen:



Lautsprecher aus



Gegensprech-Funktion
(angetippt halten)



Lautsprecher ein



Aufnahme-Qualität



Video-Aufnahme starten



Ganzer Bildschirm



Video-Aufnahme beenden



Geräte-Einstellungen



Foto-Aufnahme

Alarm-Tab

Im Alarm-Tab werden alle Alarm-Aufnahmen angezeigt. Rufen Sie den Alarm-Tab auf, indem Sie unten auf folgendes Symbol tippen:



Neue Alarm-Aufnahmen werden durch einen roten Punkt am Symbol angezeigt.

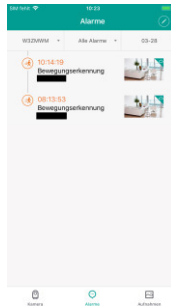

Über die oberen Tabs lässt sich die Anzeige der Meldungen nach bestimmten Kriterien (z.B. Art des Alarms, Datum, etc.) sortieren.

Kamera-Name	Kamera auswählen
Alle Alarme	Alle Alarme
	Bewegungserkennung
	Personenerkennung
	Spracherkennung
Datum	Kalender aufrufen

Tippen Sie auf eine Alarm-Aufnahme, um diese abzuspielen.



Ton aus



Wiedergabe



Ton an



Pause



Aufnahme auf Mobilgerät
speichern



Zurück



Aufnahme im Live-Bild-Fenster
abspielen



Ganzer Bildschirm



Aufnahme teilen



Löschen

Aufnahme-Tab

Im Aufnahme-Tab werden alle Aufnahmen angezeigt, die Sie manuell über das Live-Bild erstellt haben. Rufen Sie den Aufnahme-Tab auf, indem Sie unten auf folgendes Symbol tippen:



Wechseln Sie zwischen den Foto- und Video-Aufnahmen, indem Sie oben auf den entsprechenden Tab tippen.

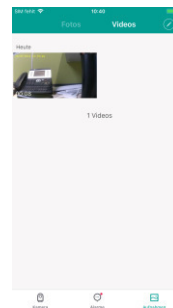
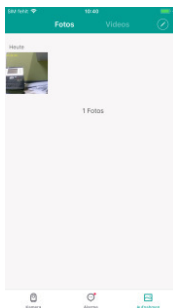

- **Aufnahme öffnen**
Tippen Sie auf eine Aufnahme, um diese zu öffnen
- **Aufnahme markieren**
Tippen Sie oben rechts auf das Bearbeitungs-Symbol (Stift) und dann auf die gewünschte/n Aufnahme/n.
- **Aufnahme löschen**
Wählen Sie die gewünschte Aufnahme aus und tippen Sie dann auf das Mülleimer-Symbol.

Verwaltungs-Menü

Rufen Sie das Verwaltungs-Menü auf, indem Sie im Kamera-Tab links oben auf folgendes Symbol tippen:



Im Einstellungs-Menü stehen Ihnen folgende Optionen zur Verfügung:

Benutzer	Konto-Verwaltung	Passwort ändern
	Netzwerk-Modus	WLAN-Einstellungen
	Allgemeine Einstellungen	
	Abmelden	
Teilen	Mit anderen teilen	Ihre Kamera mit anderen Benutzern teilen
	Mit mir teilen	Kamera anderer Benutzer, die diese mit Ihnen teilen möchten
Gerät	Geräte-Liste	
Über	Cache leeren	

Einstellungen

Rufen Sie das Einstellungs-Menü auf, indem Sie im Kamera-Tab oder im Live-Bild auf das Einstellungs-Symbol tippen:



Kamera-Name / Geräte-Name	Kamera-Namen ändern	
Kamera-Einstellungen	Indikator-LED aktivieren	Betriebs-LED ein-/ausschalten
	Video drehen	
	Nachtsicht-Einstellungen	IR-LEDs ein-/ausschalten
	Zeit-Synchronisation	Zeit von Mobilgerät übernehmen
	Firmware-Version	Firmware-Update machen

Netzwerk-Einstellungen	3G/4G-Nutzung zwingend notwendig / Zwingende Nutzung von 3G/4G	ein-/ausschalten
	WLAN-Einstellungen	WLAN auswählen
	Hotspot-Einstellungen	Hotspot ein-/ausschalten Netzwerk-Name Sicherheit Passwort Verbundene Geräte Blacklist
Alarm aktivieren	Benachrichtigung bei Alarm ein / aus	
	Alarm-Typ	
	Alarm-Meldungen / Alarm-Benachrichtigung	
	Alarm-Zeitplan	bis zu 3 Überwachungszeiten
	Dauer der Alarm-Aufnahme	Intervall einstellen
microSD-Karten-Speicherplatz / microSD-Karte	Speicheroption einstellen	
	microSD-Kartenschacht	Speicher formatieren
Cloud-Speicher	Hochladen in die Cloud ein-/ausschalten	
Gestatten Sie den Upload von Alarm-Videos... / Alarm-Video über Mobilfunknetz hochladen	Ein-/ausschalten	
Kamera löschen / Gerät löschen	Kamera aus App entfernen	

Weitere Kamera hinzufügen

1. Tippen Sie im Kamera-Tab rechts oben auf das Plus-Symbol:



19. Scannen Sie den QR-Code, der auf Ihrer Überwachungskamera abgebildet ist.

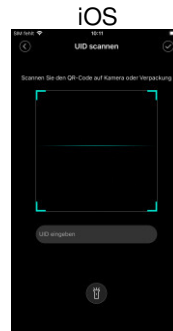
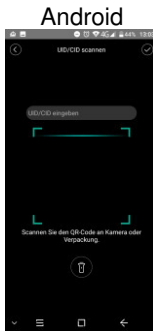

20. Nach dem erfolgreichen Scan wird die Kamera-UID unten im grauen Feld angezeigt. Tippen Sie dann auf das Häkchen oben rechts.

Kamera aus App entfernen

1. Rufen Sie das Einstellungs-Menü auf, indem Sie im Kamera-Tab oder im Live-Bild auf das Einstellungs-Symbol tippen:



21. Scrollen Sie ganz nach unten.
22. Tippen Sie auf **Kamera löschen** / **Gerät löschen**.

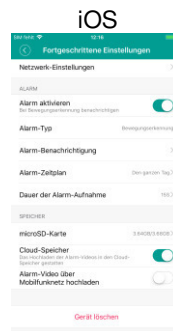
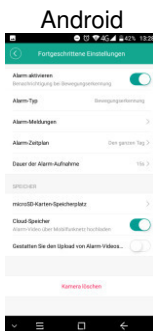

23. Geben Sie im Bestätigungs-Fenster Ihr Passwort ein und tippen Sie auf **Löschen** / **OK**.

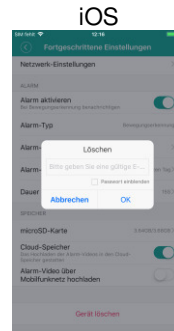
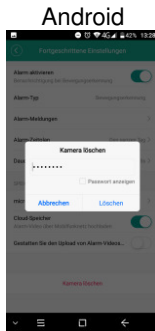

24. Die Kamera wird aus der App entfernt.

Datenschutz

Bevor Sie das Gerät an Dritte weitergeben, zur Reparatur schicken oder zurückgeben, beachten Sie bitte folgende Punkte:

- Löschen Sie alle Daten.
- Setzen Sie das Gerät auf Werkseinstellungen zurück.
- Entfernen Sie das Gerät aus der App.
- Entfernen Sie die Speicherkarte.

Eine Erklärung, weshalb bestimmte Personendaten zur Registrierung bzw. bestimmte Freigaben zur Verwendung benötigt werden, erhalten Sie in der App.

Technische Daten

Li-Ion-Akku		770 mAh	
Ladestrom		5 V DC / 2 A	
Betriebszeit	Daueraufnahme	bis zu 2 Stunden	
	Bewegungserkennung	bis zu 24 Stunden	
Netzteil	Eingang	100-240 V AC 50/60 Hz 0,3 A	
	Ausgang	5 V DC / 2 A	
Bluetooth	Version	4.0	
	Frequenz	2,402-2,480 GHz	
	Sendeleistung	6 dBm	
WLAN	Frequenz	2,412-2,480 GHz	
	Sendeleistung	10 mW	
	Quadband		850 / 900 / 1.800 / 1.900 MHz (2G)
			2.100 MHz (UMTS / 3G)
Standard		802.11 b/g/n	
PIR-Sensor	Reichweite	bis zu 5 m	
	Erfassungswinkel	120°	
IR-LED	Anzahl	1	
	Reichweite	bis zu 5 m	
Video-Auflösung		1280 x 720 Pixel @ 25 Bilder/s 854 x 480 Pixel @ 30 Bilder/s	
Video-Kompression		H.264	
Video-Format		MJPEG	
Blende		f/2,8	
Brennweite		1,8 mm	
Bildwinkel		127°	
Farbsensor		1/4"-CMOS	
Speicherkarte		microSD bis 32 GB	
SIM-Karte		Micro-SIM	
Pre-Recording		✓	
Lautsprecher		✓	
Mikrofon		✓	
Anschlüsse		microSD-Kartenschacht SIM-Kartenschacht Micro-USB-Buchse Strombuchse	
USB-Kabel		3 m	
Maße mit Ständer (Ø x H)		41 x 127 mm	
Gewicht		138 g	

GPL-Lizenztext

Wir senden Ihnen auf Anforderung (gerne unter opensource@pearl.de) den Source Code auch auf einem handelsüblichen Datenträger, dessen Herstellungskosten wir im Gegenzug geltend machen. Den vollständigen Lizenztext ersehen Sie nachfolgend. Näheres, insbesondere auch dazu, warum es keine offizielle deutsche Übersetzung der Lizenzbedingungen gibt, erfahren Sie unter <http://www.gnu.org/licenses/gpl-2.0.html>. Da es sich um freie Software handelt, schließen die Entwickler dieser Software die Haftung, soweit gesetzlich zulässig, aus. Bitte beachten Sie, dass die Gewährleistung für die Hardware davon natürlich nicht betroffen ist und in vollem Umfang besteht. Weitere Fragen beantworten wir Ihnen gerne unter opensource@pearl.de.

GNU GENERAL PUBLIC LICENSE

Version 2, June 1991

Copyright (C) 1989, 1991 Free Software Foundation, Inc.
51 Franklin Street, Fifth Floor, Boston, MA 02110-1301, USA

Everyone is permitted to copy and distribute verbatim copies of this license document, but changing it is not allowed.

Preamble

The licenses for most software are designed to take away your freedom to share and change it. By contrast, the GNU General Public License is intended to guarantee your freedom to share and change free software to make sure the software is free for all its users. This General Public License applies to most of the Free Software Foundation's software and to any other program whose authors commit to using it. (Some other Free Software Foundation software is covered by the GNU Lesser General Public License instead.) You can apply it to your programs, too.

When we speak of free software, we are referring to freedom, not price. Our General Public Licenses are designed to make sure that you have the freedom to distribute copies of free software (and charge for this service if you wish), that you receive source code or can get it if you want it, that you can change the software or use pieces of it in new free programs; and that you know you can do these things.

To protect your rights, we need to make restrictions that forbid anyone to deny you these rights or to ask you to surrender the rights. These restrictions translate to certain responsibilities for you if you distribute copies of the software, or if you modify it.

For example, if you distribute copies of such a program, whether gratis or for a fee, you must give the recipients all the rights that you have. You must make sure that they, too, receive or can get the source code. And you must show them these terms so they know their rights. We protect your rights with two steps: (1) copyright the software, and (2) offer you this license which gives you legal permission to copy, distribute and / or modify the software. Also, for each author's protection and ours, we want to make certain that everyone understands that there is no warranty for this free software. If the software is modified by

someone else and passed on, we want its recipients to know that what they have is not the original, so that any problems introduced by others will not reflect on the original author's reputations.

Finally, any free program is threatened constantly by software patents. We wish to avoid the danger that redistributors of a free program will individually obtain patent licenses, in effect making the program proprietary. To prevent this, we have made it clear that any patent must be licensed for everyone's free use or not licensed at all.

The precise terms and conditions for copying, distribution and modification follow

TERMS AND CONDITIONS FOR COPYING, DISTRIBUTION AND MODIFICATION

This License applies to any program or other work which contains a notice placed by the copyright holder saying it may be distributed under the terms of this General Public License. The „Program“, below, refers to any such program or work, and a „work based on the Program“ means either the Program or any derivative work under copyright law: that is to say, a work containing the Program or a portion of it, either verbatim or with modifications and/or translated into another language. (Hereinafter, translation is included without limitation in the term „modification“.) Each licensee is addressed as „you“. Activities other than copying, distribution and modification are not covered by this License; they are outside its scope. The act of running the Program is not restricted, and the output from the Program is covered only if its contents constitute a work based on the Program (independent of having been made by running the Program). Whether that is true depends on what the Program does.

1. You may copy and distribute verbatim copies of the Program's source code as you receive it, in any medium, provided that you conspicuously and appropriately publish on each copy an appropriate copyright notice and disclaimer of warranty; keep intact all the notices that refer to this License and to the absence of any warranty; and give any other recipients of the Program a copy of this License along with the Program.

You may charge a fee for the physical act of transferring a copy, and you may at your option offer warranty protection in exchange for a fee.

2. You may modify your copy or copies of the Program or any portion of it, thus forming a work based on the Program, and copy and distribute such modifications or work under the terms of Section 1 above, provided that you also meet all of these conditions:

- a) You must cause the modified files to carry prominent notices stating that you changed the files and the date of any change.
- b) You must cause any work that you distribute or publish, that in whole or in part contains or is derived from the Program or any part thereof, to be licensed as a whole at no charge to all third parties under the terms of this License.
- c) If the modified program normally reads commands interactively when run, you must cause it, when started running for such interactive use in the most ordinary

way, to print or display an announcement including an appropriate copyright notice and a notice that there is no warranty (or else, saying that you provide a warranty) and that users may redistribute the program under these conditions, and telling the user how to view a copy of this License. (Exception: if the Program itself is interactive but does not normally print such an announcement, your work based on the Program is not required to print an announcement.)

These requirements apply to the modified work as a whole. If identifiable sections of that work are not derived from the Program, and can be reasonably considered independent and separate works in themselves, then this License, and its terms, do not apply to those sections when you distribute them as separate works. But when you distribute the same sections as part of a whole which is a work based on the Program, the distribution of the whole must be on the terms of this License, whose permissions for other licensees extend to the entire whole, and thus to each and every part regardless of who wrote it.

Thus, it is not the intent of this section to claim rights or contest your rights to work written entirely by you; rather, the intent is to exercise the right to control the distribution of derivative or collective works based on the Program.

In addition, mere aggregation of another work not based on the Program with the Program (or with a work based on the Program) on a volume of a storage or distribution medium does not bring the other work under the scope of this License.

3. You may copy and distribute the Program (or a work based on it, under Section 2) in object code or executable form under the terms of Sections 1 and 2 above provided that you also do one of the following:

- a. Accompany it with the complete corresponding machine-readable source code, which must be distributed under the terms of Sections 1 and 2 above on a medium customarily used for software interchange; or,
- b. Accompany it with a written offer, valid for at least three years, to give any third party, for a charge no more than your cost of physically performing source distribution, a complete machinereadable copy of the corresponding source code, to be distributed under the terms of Sections 1 and 2 above on a medium customarily used for software interchange; or,
- c. Accompany it with the information you received as to the offer to distribute corresponding source code. (This alternative is allowed only for noncommercial distribution and only if you received the program in object code or executable form with such an offer, in accord with Subsection b above.)

The source code for a work means the preferred form of the work for making modifications to it. For an executable work, complete source code means all the source code for all modules it contains, plus any associated interface definition files, plus the scripts used to control compilation and installation of the executable. However, as a special exception, the source code distributed need not include anything that is normally distributed (in either

source or binary form) with the major components (compiler, kernel, and so on) of the operating system on which the executable runs, unless that component itself accompanies the executable.

If distribution of executable or object code is made by offering access to copy from a designated place, then offering equivalent access to copy the source code from the same place counts as distribution of the source code, even though third parties are not compelled to copy the source along with the object code.

4. You may not copy, modify, sublicense, or distribute the Program except as expressly provided under this License. Any attempt otherwise to copy, modify, sublicense or distribute the Program is void, and will automatically terminate your rights under this License. However, parties who have received copies, or rights, from you under this License will not have their licenses terminated so long as such parties remain in full compliance.

5. You are not required to accept this License, since you have not signed it. However, nothing else grants you permission to modify or distribute the Program or its derivative works. These actions are prohibited by law if you do not accept this License. Therefore, by modifying or distributing the Program (or any work based on the Program), you indicate your acceptance of this License to do so, and all its terms and conditions for copying, distributing or modifying the Program or works based on it.

6. Each time you redistribute the Program (or any work based on the Program), the recipient automatically receives a license from the original licensor to copy, distribute or modify the Program subject to these terms and conditions. You may not impose any further restrictions on the recipients' exercise of the rights granted herein. You are not responsible for enforcing compliance by third parties to this License.

7. If, as a consequence of a court judgment or allegation of patent infringement or for any other reason (not limited to patent issues), conditions are imposed on you (whether by court order, agreement or otherwise) that contradict the conditions of this License, they do not excuse you from the conditions of this License. If you cannot distribute so as to satisfy simultaneously your obligations under this License and any other pertinent obligations, then as a consequence you may not distribute the Program at all. For example, if a patent license would not permit royalty-free redistribution of the Program by all those who receive copies directly or indirectly through you, then the only way you could satisfy both it and this License would be to refrain entirely from distribution of the Program.

If any portion of this section is held invalid or unenforceable under any particular circumstance, the balance of the section is intended to apply and the section as a whole is intended to apply in other circumstances.

It is not the purpose of this section to induce you to infringe any patents or other property right claims or to contest validity of any such claims; this section has the sole purpose of protecting the integrity of the free software distribution system, which is implemented by public license practices. Many people have made generous contributions to the wide range of software distributed through that system in reliance on consistent application of that system; it is up to the author/donor to decide if he or she is willing to distribute software through any other system and a licensee cannot impose that choice.

This section is intended to make thoroughly clear what is believed to be a consequence of the rest of this License.

8. If the distribution and/or use of the Program is restricted in certain countries either by patents or by copyrighted interfaces, the original copyright holder who places the Program under this License may add an explicit geographical distribution limitation excluding those countries, so that distribution is permitted only in or among countries not thus excluded. In such case, this License incorporates the limitation as if written in the body of this License.

9. The Free Software Foundation may publish revised and/or new versions of the General Public License from time to time. Such new versions will be similar in spirit to the present version, but may differ in detail to address new problems or concerns.

Each version is given a distinguishing version number. If the Program specifies a version number of this License which applies to it and „any later version“, you have the option of following the terms and conditions either of that version or of any later version published by the Free Software Foundation. If the Program does not specify a version number of this License, you may choose any version ever published by the Free Software Foundation.

10. If you wish to incorporate parts of the Program into other free programs whose distribution conditions are different, write to the author to ask for permission. For software which is copyrighted by the Free Software Foundation, write to the Free Software Foundation; we sometimes make exceptions for this. Our decision will be guided by the two goals of preserving the free status of all derivatives of our free software and of promoting the sharing and reuse of software generally.

NO WARRANTY

11. BECAUSE THE PROGRAM IS LICENSED FREE OF CHARGE, THERE IS NO WARRANTY FOR THE PROGRAM, TO THE EXTENT PERMITTED BY APPLICABLE LAW. EXCEPT WHEN OTHERWISE STATED IN WRITING THE COPYRIGHT HOLDERS AND/OR OTHER PARTIES PROVIDE THE PROGRAM „AS IS“ WITHOUT WARRANTY OF ANY KIND, EITHER EXPRESSED OR IMPLIED, INCLUDING, BUT NOT LIMITED TO, THE IMPLIED WARRANTIES OF MERCHANTABILITY AND FITNESS FOR A PARTICULAR PURPOSE. THE ENTIRE RISK AS TO THE QUALITY AND PERFORMANCE OF THE PROGRAM IS WITH YOU. SHOULD THE PROGRAM PROVE DEFECTIVE, YOU ASSUME THE COST OF ALL NECESSARY SERVICING, REPAIR OR CORRECTION.

12. IN NO EVENT UNLESS REQUIRED BY APPLICABLE LAW OR AGREED TO IN WRITING WILL ANY COPYRIGHT HOLDER, OR ANY OTHER PARTY WHO MAY MODIFY AND/OR REDISTRIBUTE THE PROGRAM AS PERMITTED ABOVE, BE LIABLE TO YOU FOR DAMAGES, INCLUDING ANY GENERAL, SPECIAL, INCIDENTAL OR CONSEQUENTIAL DAMAGES ARISING OUT OF THE USE OR INABILITY TO USE THE PROGRAM (INCLUDING BUT NOT LIMITED TO LOSS OF DATA OR DATA BEING RENDERED INACCURATE OR LOSSES SUSTAINED BY YOU OR THIRD PARTIES OR A FAILURE OF THE PROGRAM TO OPERATE WITH ANY OTHER PROGRAMS), EVEN IF SUCH HOLDER OR OTHER PARTY HAS BEEN ADVISED OF THE POSSIBILITY OF SUCH DAMAGES.

END OF TERMS AND CONDITIONS

How to Apply These Terms to Your New Programs

If you develop a new program, and you want it to be of the greatest possible use to the public, the best way to achieve this is to make it free software which everyone can redistribute and change under these terms.

To do so, attach the following notices to the program. It is safest to attach them to the start of each source file to most effectively convey the exclusion of warranty; and each file should have at least the „copyright“ line and a pointer to where the full notice is found.

one line to give the program's name and an idea of what it does.

Copyright (C) +++yyyy name of author+++

This program is free software; you can redistribute it and/or modify it under the terms of the GNU General Public License as published by the Free Software Foundation; either version 2 of the License, or (at your option) any later version.

This program is distributed in the hope that it will be useful, but WITHOUT ANY WARRANTY; without even the implied warranty of MERCHANTABILITY or FITNESS FOR A PARTICULAR PURPOSE. See the GNU General Public License for more details.

You should have received a copy of the GNU General Public License along with this program; if not, write to the Free Software Foundation, Inc., 51 Franklin Street, Fifth Floor, Boston, MA 02110-1301, USA.

Also add information on how to contact you by electronic and paper mail.

If the program is interactive, make it output a short notice like this when it starts in an interactive mode:

Gnomovision version 69, Copyright (C) year name of author

Gnomovision comes with ABSOLUTELY NO WARRANTY; for details type `show w'. This is free software, and you are welcome to redistribute it under certain conditions; type `show c' for details.

The hypothetical commands `show w' and `show c' should show the appropriate parts of the General Public License. Of course, the commands you use may be called something other than `show w' and `show c'; they could even be mouse-clicks or menu items - whatever suits your program.

You should also get your employer (if you work as a programmer) or your school, if any, to sign a „copyright disclaimer“ for the program, if necessary. Here is a sample; alter the names:

Yoyodyne, Inc., hereby disclaims all copyright interest in the program `Gnomovision' (which makes passes at compilers) written by James Hacker.

signature of Ty Coon, 1 April 1989
Ty Coon, President of Vice

This General Public License does not permit incorporating your program into proprietary programs. If your program is a subroutine library, you may consider it more useful to permit linking proprietary applications with the library. If this is what you want to do, use the GNU Lesser General Public License instead of this License.

Kundenservice: 07631 / 360 – 350

Importiert von:

PEARL.GmbH | PEARL-Straße 1–3 | D-79426 Buggingen

© REV4 – 08.08.2019– BS//MF

IPC-840.hd

Caméra de surveillance

IP/GSM/wifi/3G, sans fil

Mode d'emploi



Table des matières

Votre nouvelle caméra de surveillance IP GSM	4
Contenu	4
Consignes préalables	5
Consignes de sécurité générales	5
Consignes importantes pour le traitement des déchets	7
Déclaration de conformité	7
Description du produit	8
Montage	9
Pied de support magnétique	9
Support mural	9
Mise en marche	10
Installer l'application	10
Insérer une carte SIM	10
Insertion d'une carte mémoire	10
Créer un compte dans l'application	11
Connecter la caméra à l'application	12
Configuration par réseau sans fil	12
Configuration par le biais du réseau 3G	16
Utilisation	20
Allumer/Éteindre	20
Voyants LED	20
Commandes	20
Restaurer les paramètres par défaut	20
Application : Tycam	21
Onglet Caméra	21
Témoin Alarme	21
Activer/Désactiver l'alarme	21
Afficher la mise à jour du firmware	22
Image en direct	22
Onglet Alarme	23
Onglet Enregistrement	24
Menu de gestion	25
Réglages	25

Ajouter une autre caméra	27
Retirer la caméra de l'application.....	27
Protection des données	28
Caractéristiques techniques	29
Licence GPL	30

Votre nouvelle caméra de surveillance IP GSM

Chère cliente, cher client,

Nous vous remercions d'avoir choisi cette caméra de surveillance IP GSM. Partout où vous pouvez vous connecter à un réseau wifi ou à un réseau de téléphonie mobile, vous avez désormais la possibilité de surveiller votre domicile depuis votre appareil mobile !

Afin d'utiliser au mieux votre nouveau produit, veuillez lire attentivement ce mode d'emploi et respecter les consignes et astuces suivantes.

Contenu

- Caméra de surveillance IP/GSM IPC-840.hd
- Pied de support magnétique
- Support mural
- Adaptateur secteur USB
- Câble USB
- Mode d'emploi

Accessoire requis : (non fourni, disponible séparément sur <https://www.pearl.fr>)

- Accessoire requis :
- Carte MicroSD (jusqu'à 32 Go)
- Appareil mobile avec Android ou iOS
- Application recommandée : L'utilisation du produit requiert une application capable d'établir une connexion entre votre appareil connecté et votre appareil mobile. Nous vous recommandons l'application **Tycam** disponible dans le Google Play Store (Android) ou dans l'App Store (iOS).

Consignes préalables

Consignes de sécurité générales

- Ce mode d'emploi vous permet de vous familiariser avec le fonctionnement du produit. Conservez-le afin de pouvoir le consulter en cas de besoin.
- Pour connaître les conditions de garantie, veuillez contacter votre revendeur. Veuillez également tenir compte des conditions générales de vente !
- Veillez à utiliser le produit uniquement comme indiqué dans la notice. Une mauvaise utilisation peut endommager le produit ou son environnement.
- Lisez attentivement ce mode d'emploi. Il contient des informations importantes concernant l'utilisation, la sécurité et l'entretien de l'appareil. Il doit être conservé précieusement et transmis avec le produit à un tiers.
- N'utilisez pas l'appareil à d'autres fins que celles pour lesquelles il est conçu. Respectez les consignes de sécurité pendant l'utilisation.
- Surveillez les enfants pour vous assurer qu'ils ne jouent pas avec l'appareil.
- Avant chaque utilisation, vérifiez que ni l'appareil, ni ses accessoires, ni son câble d'alimentation n'est endommagé.
- Le câble d'alimentation ne doit être ni écrasé, ni placé sur des bords saillants ou sur des surfaces chaudes.
- Débranchez la fiche d'alimentation de l'appareil après chaque utilisation, avant de nettoyer l'appareil, et en cas de dysfonctionnement pendant l'utilisation.
- Ne débranchez jamais la fiche d'alimentation avec des mains mouillées ou en tirant sur le câble.
- Cet appareil est conçu pour un usage domestique ou similaire uniquement. Cet appareil ne convient pas pour un usage industriel.
- Veillez à ce que l'appareil soit placé de façon stable lors de l'utilisation et que le câble ne constitue pas un obstacle sur lequel on pourrait trébucher.
- Le démontage ou la modification du produit affecte sa sécurité. Attention, risque de blessure !
- Toute modification ou réparation de l'appareil ou de ses accessoires doit être effectuée exclusivement par le fabricant ou par un spécialiste dûment autorisé.
- La prise de courant à laquelle est branché l'appareil doit toujours être facilement accessible, pour que l'appareil puisse être rapidement débranché en cas d'urgence.
- N'ouvrez jamais le produit, sous peine de perdre toute garantie. Ne tentez jamais de réparer vous-même le produit !
- Manipulez le produit avec précaution. Un coup, un choc, ou une chute, même de faible hauteur, peut l'endommager.
- N'exposez le produit ni à l'humidité ni à une chaleur extrême.
- Ne plongez jamais le produit dans l'eau ni dans aucun autre liquide.
- Cet appareil est conçu pour une utilisation en intérieur uniquement.
- Ne saisissez jamais la fiche d'alimentation avec des mains mouillées. N'utilisez pas l'appareil en extérieur ou dans des pièces avec une humidité élevée.
- Lorsque vous débranchez la fiche de la prise murale, tirez toujours directement sur le connecteur. Ne tirez jamais sur le câble, vous pourriez l'endommager. Ne transportez jamais l'appareil en le tenant par le câble.

- Vérifiez le bon état de l'appareil avant chaque utilisation. Si l'appareil, le câble ou le connecteur présentent des dommages visibles, l'appareil ne doit pas être utilisé. N'utilisez pas l'appareil s'il est tombé ou s'il présente un dysfonctionnement.
- Veillez à ne pas plier, écraser, pincer le câble d'alimentation, ni à l'exposer à des sources de chaleur ou des objets pointus ou tranchants. Évitez de laisser l'appareil devenir un obstacle sur lequel quelqu'un risquerait de trébucher.
- Si possible, n'utilisez pas de câble de rallonge. Si cela s'avère inévitable, veillez à n'utiliser que des câbles de rallonge simples (pas de multiprise), correspondant aux normes de sécurité en vigueur, protégés contre les projections d'eau et conçus avec des caractéristiques appropriées à l'appareil.
- Avant de le brancher à l'alimentation, assurez-vous que l'indication de tension électrique inscrite sur l'appareil correspond bien à celle délivrée par votre prise murale. Utilisez uniquement des prises murales reliées à la terre.
- Veillez à utiliser le produit uniquement comme indiqué dans la notice. Toute autre utilisation peut endommager le produit ou son environnement.
- Ne laissez pas la batterie intégrée chauffer à plus de 60 °C et ne la jetez pas dans le feu : Risque d'explosion, de feu et d'incendie !
- Ne court-circuitez pas la batterie intégrée.
- N'essayez jamais d'ouvrir la batterie.
- N'exposez pas la batterie intégrée à des contraintes mécaniques. Évitez de faire tomber, de frapper, de tordre ou de couper la batterie.
- Veillez à ne jamais décharger complètement la batterie intégrée ; cela diminue sa durée de vie.
- Si vous pensez ne pas utiliser l'appareil durant une longue période, nous vous recommandons de laisser la batterie chargée à environ 30 % de sa capacité.
- Ne la stockez pas dans un endroit exposé aux rayons directs du soleil. La température idéale est comprise entre 10 et 20 °C.
- Restez à proximité de la batterie lors du chargement et contrôlez régulièrement sa température. Interrompez immédiatement le processus de chargement en cas de forte surchauffe. Une batterie qui chauffe fortement ou se déforme au cours du chargement est défectueuse. Vous ne devez pas continuer à l'utiliser.
- Il est dans votre intérêt de respecter l'aspect privé ainsi que le droit à l'image et à la parole des personnes que vous enregistrez.
- Aucune garantie ne pourra être appliquée en cas de mauvaise utilisation.
- Le fabricant décline toute responsabilité en cas de dégâts matériels ou dommages (physiques ou moraux) dus à une mauvaise utilisation et/ou au non-respect des consignes de sécurité.
- Sous réserve de modification et d'erreur !

Consignes importantes pour le traitement des déchets

Cet appareil électronique ne doit PAS être jeté dans la poubelle de déchets ménagers. Pour l'enlèvement approprié des déchets, veuillez vous adresser aux points de ramassage publics de votre municipalité. Les détails concernant l'emplacement d'un tel point de ramassage et des éventuelles restrictions de quantité existantes par jour/mois/année, ainsi que sur des frais éventuels de collecte, sont disponibles dans votre municipalité.



Consignes importantes concernant le droit à l'image

Respectez la législation locale concernant les libertés individuelles et le droit à l'image. La législation française interdit de filmer, enregistrer ou photographier des personnes à leur insu. Elle requiert également l'autorisation des personnes concernées avant toute utilisation et/ou diffusion d'enregistrements audio, photo ou vidéo. Avant d'installer une caméra de surveillance (notamment une caméra discrète) à votre domicile, si des salariés y travaillent, la loi française actuelle vous oblige à faire une déclaration à la CNIL et à en informer le(s) salarié(s) par écrit. Vous trouverez des informations plus détaillées sur le site de la CNIL (www.cnil.fr).

Déclaration de conformité

La société PEARL GmbH déclare ce produit NX-4388 conforme aux directives actuelles suivantes du Parlement Européen : 2009/125/CE (du Parlement européen et du Conseil), établissant un cadre pour la fixation d'exigences en matière d'écoconception applicables aux produits liés à l'énergie, 2011/65/UE, relative à la limitation de l'utilisation de certaines substances dangereuses dans les équipements électriques et électroniques, 2014/30/UE, concernant la compatibilité électromagnétique, 2014/35/UE, concernant la mise à disposition sur le marché du matériel électrique destiné à être employé dans certaines limites de tension, et 2014/53/UE, concernant la mise à disposition sur le marché d'équipements radioélectriques.

Kurtasz, A.

Service Qualité
Dipl. Ing. (FH) Andreas Kurtasz

La déclaration de conformité complète du produit est disponible en téléchargement à l'adresse <https://www.pearl.fr/support/notices> ou sur simple demande par courriel à qualite@pearl.fr.

Description du produit

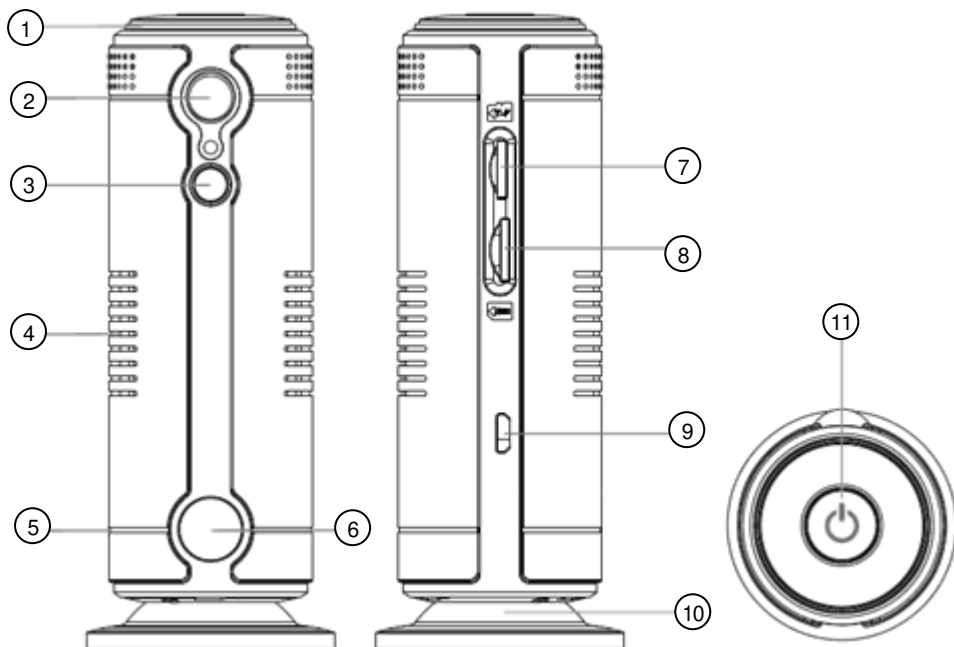

- | | |
|-----------------------------|--------------------------------|
| 1. LED de fonctionnement | 7. Fente pour carte MicroSD |
| 2. Caméra | 8. Fente pour carte SIM |
| 3. LED infrarouge | 9. Port Micro-USB |
| 4. Haut-parleur | 10. Pied de support magnétique |
| 5. Microphone | 11. Touche Marche/Arrêt |
| 6. Capteur de mouvement PIR | |

Montage

Pied de support magnétique

Posez le pied de support magnétique sur une surface plane et solide. Placez la caméra de surveillance sur le pied de support magnétique.

Support mural

1. Mesurez l'écart entre les trous prévus pour les vis dans le support mural. Marquez deux trous à percer séparés par le même écart à l'endroit de votre choix.



ATTENTION !

Assurez-vous qu'aucun câble ou conduit ne se trouve à l'endroit que vous avez choisi de percer. Cela pourrait causer des blessures physiques et/ou des dommages matériels !

2. Percez des trous aux endroits marqués. Insérez une cheville dans chacun des trous percés.



NOTE :

Notez que le matériel de montage peut ne pas être adapté au matériau de l'endroit où vous souhaitez fixer l'appareil. Vous trouverez du matériel de fixation adapté dans une quincaillerie ou un magasin d'outillage, par exemple.

3. Insérez une cheville dans chacun des trous percés. Laissez suffisamment d'espace entre la tête de la vis et le mur, de manière à pouvoir accrocher le support mural.
4. Placez la caméra correctement sur la vis de fixation du support. Veillez à ce que les goupilles de sécurité et les ouvertures coïncident parfaitement les unes avec les autres.
5. Tournez la caméra de surveillance dans le sens des aiguilles d'une montre, jusqu'à ce qu'elle s'enclenche.
6. Suspendez le support mural aux têtes des vis.

Mise en marche

Installer l'application

L'utilisation du produit requiert une application capable d'établir une connexion entre votre appareil connecté et votre appareil mobile. Nous recommandons l'application gratuite **Tycam**. Recherchez cette dernière dans le Google Play Store (Android) ou dans l'App Store (iOS) et installez-la sur votre appareil mobile.



Insérer une carte SIM

Si vous souhaitez connecter votre caméra de surveillance au réseau de téléphonie mobile, insérez une carte Micro SIM.

1. Assurez-vous que le verrouillage par code PIN de la carte SIM est désactivé. Si besoin, insérez-la dans un appareil mobile et désactivez le code PIN.
2. Insérez la carte Micro-SIM dans la fente SIM, avec le coin arrondi dirigé vers l'avant. La puce doit être orientée vers la droite.
3. Vous devez effectuer une légère pression sur le ressort d'éjection pour que la carte s'enclenche.

Insertion d'une carte mémoire



NOTE :

Formatez la carte MicroSD au format FAT32 sur votre ordinateur.

1. Insérez la carte MicroSD dans la fente correspondante de l'appareil en plaçant le coin arrondi vers l'avant. Les points de contact dorés doivent être orientés vers la droite.
2. Vous devez effectuer une légère pression sur le ressort d'éjection pour que la carte s'enclenche.

Créer un compte dans l'application



NOTE :

Les applications mobiles sont développées et améliorées en permanence. Il est donc possible que la description de l'application de ce mode d'emploi ne corresponde pas à sa version la plus récente.

1. Ouvrez l'application **Tycam**. Si besoin, autorisez l'envoi de notifications et l'accès aux médias de l'appareil mobile.
2. Appuyez sur **S'inscrire**.



3. Dans le premier champ, saisissez votre adresse e-mail.

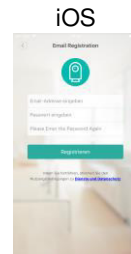

4. Dans le deuxième champ, saisissez un mot de passe.
5. Saisissez à nouveau le mot de passe dans le troisième champ.
6. Appuyez sur **S'inscrire**.
7. Dans le message, appuyez sur **OK**. Un e-mail de confirmation est envoyé à l'adresse e-mail saisie.

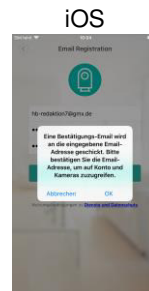
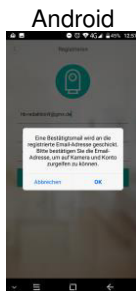

8. Dans votre boîte de réception, recherchez l'e-mail de **no-reply@cam-support.com**. Cliquez sur le lien de confirmation qui se trouve dans l'e-mail.



NOTE :

Si vous ne trouvez pas l'e-mail dans votre boîte de réception, ouvrez le dossier des spams ou courriers indésirables.

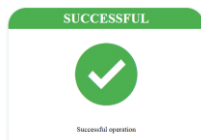

9. Un court moment après votre confirmation, vous êtes redirigé automatiquement vers la page de connexion.

Connecter la caméra à l'application

Votre caméra peut être connectée à l'application soit par wifi, soit par réseau mobile. Si vous souhaitez connecter votre caméra à un réseau Internet sans fil, connectez d'abord votre appareil mobile au réseau 2,4 GHz de votre choix.

Configuration par réseau sans fil

1. Ouvrez l'application et connectez-vous.

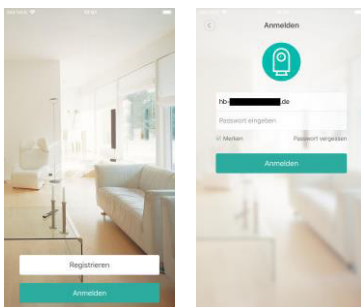

2. Lisez le message d'information et appuyez sur **OK**.

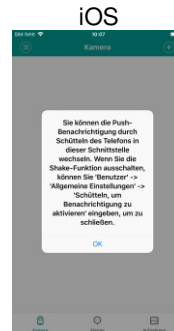
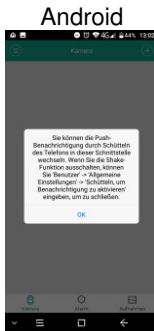

3. Branchez le câble USB à votre caméra de surveillance ainsi qu'à une source d'alimentation USB.
4. Branchez l'adaptateur secteur USB à une prise murale appropriée.
5. Allumez la caméra en maintenant la touche Marche/Arrêt appuyée pendant trois secondes. La LED de fonctionnement s'allume en rouge.
6. Une mélodie retentit, la LED de fonctionnement clignote (si une carte SIM est insérée) ou brille en jaune (si aucune carte SIM n'est insérée).
7. Appuyez en haut à droite sur le symbole + dans l'onglet Caméra.



8. Si besoin, autorisez l'accès aux fichiers de votre appareil mobile par la caméra.
9. Scannez le code QR qui se trouve sur votre caméra de surveillance.

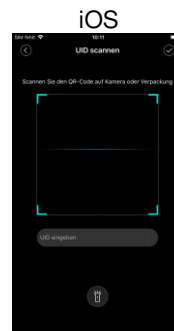

10. Une fois la numérisation réussie, l'UID de la caméra s'affiche dans le champ gris. Appuyez sur la coche en haut à droite.

11. N'appuyez pas sur **L'annonce a retenti** tant que la LED clignote (carte SIM insérée) ou brille en jaune (pas de carte SIM). Attendez que l'annonce vocale "Waiting for connection" ait retenti.



NOTE :

Si ce message n'apparaît pas après l'allumage et un certain temps d'attente, appuyez 10 fois de suite sur la touche Marche/Arrêt. Un signal sonore retentit. La LED brille en rouge et la caméra s'éteint automatiquement. La LED s'éteint. La caméra effectue automatiquement un redémarrage. Elle ne répond donc plus aux commandes pendant 1 – 2 min (la touche Marche/Arrêt ne réagit pas). Une fois le redémarrage effectué, la caméra passe directement en mode Appariement, et l'annonce "Waiting for connection" retentit. Vous ne pouvez passer à l'étape suivante qu'à ce moment précis.

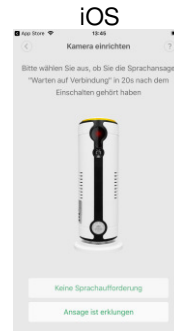

12. Le réseau sans fil est affiché dans le premier champ. Par défaut, il s'agit de celui connecté à l'appareil mobile. Si vous souhaitez connecter votre caméra de surveillance avec un autre réseau sans fil, appuyez sur **Changer** puis sur le réseau wifi souhaité.



NOTE :

Votre caméra ne peut être connectée qu'à des réseaux 2,4 GHz.

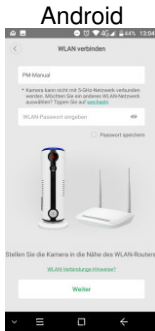

13. Dans le deuxième champ, saisissez le mot de passe du réseau sans fil.
14. Appuyez en bas sur **Suivant**.
15. Appuyez sur **Prêt pour la prochaine étape**.



16. Un code QR s'affiche sur l'écran de votre appareil mobile. Maintenez l'appareil mobile devant la caméra de surveillance, de manière à ce que la caméra puisse le scanner. Dès que retentit le message annonçant que l'opération a réussi, appuyez sur **Suivant**.



17. Les appareils se connectent entre eux. Cela peut prendre quelques instants.

18. Dans le message de succès, appuyez sur **Commencer l'utilisation**. La LED de fonctionnement clignote en bleu.

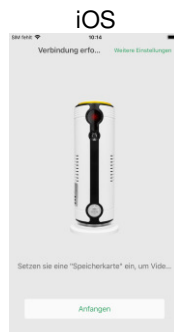

19. Votre caméra s'affiche dans l'onglet Caméra.

Configuration par le biais du réseau 3G



ATTENTION !

Le verrouillage PIN de la carte SIM doit être désactivé (voir paragraphe Insérer une carte SIM).

1. Ouvrez l'application et connectez-vous.

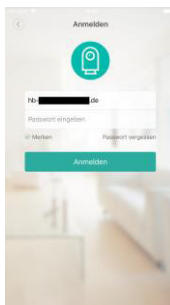

2. Lisez le message d'information et appuyez sur **OK**.

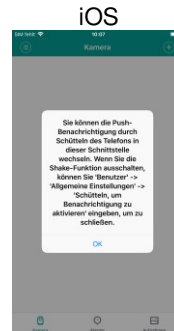
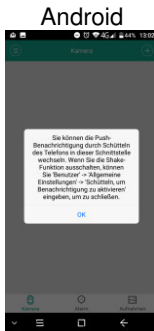

3. Branchez le câble USB à votre caméra de surveillance ainsi qu'à une source d'alimentation USB.

4. Appuyez en haut à gauche sur le symbole de menu.



5. Appuyez sur l'élément de menu **Utilisateur**.

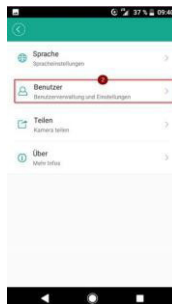

6. Appuyez sur l'élément de menu **Mode réseau**.

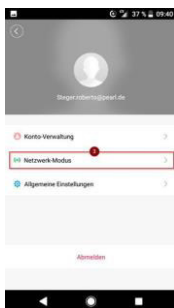

7. Appuyez sur l'option **WLAN et réseau mobile**.



8. Branchez l'adaptateur secteur USB à une prise murale appropriée.
9. Allumez la caméra en appuyant pendant deux secondes sur la touche Marche/Arrêt. La LED de fonctionnement s'allume en rouge.
10. Une mélodie retentit, la LED de fonctionnement clignote (si une carte SIM est insérée) ou brille en jaune (si aucune carte SIM n'est insérée).
11. Appuyez en haut à droite sur le symbole + dans l'onglet Caméra.



12. Si besoin, autorisez l'accès aux fichiers de votre appareil mobile par la caméra.

13. Scannez le code QR qui se trouve sur votre caméra de surveillance.

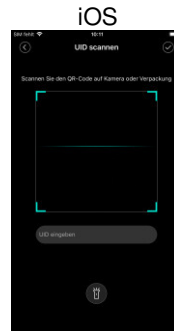

14. Une fois la numérisation réussie, l'UID de la caméra s'affiche dans le champ gris.
Appuyez sur la coche en haut à droite.

15. Appuyez sur **L'annonce n'a pas retenti / Aucun message vocal**.

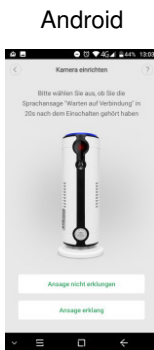

16. Les appareils se connectent. Cela peut durer un certain temps.



NOTE :

Si le processus reste infructueux, recommencez ou bien configurez la caméra en utilisant le wifi.

17. Dans le message de succès, appuyez sur **Commencer l'utilisation**. La LED de fonctionnement clignote en jaune.

18. Votre caméra s'affiche dans l'onglet Caméra.

Utilisation

Allumer/Éteindre

Maintenez la touche Marche/Arrêt de la caméra appuyée pendant trois secondes pour l'allumer ou l'éteindre.

Voyants LED

LED	Action	Signification
rouge	lumière continue	s'allume
violet	lumière continue	a été désactivé
jaune	lumière continue	pas de carte SIM
jaune et bleu	clignote alternativement	aucun réseau
jaune	clignote lentement	réseau 3G/4G connecté
bleu	clignote lentement	réseau 3G/4G connecté
rouge	clignote 2 x rapidement	vidéo de l'image en direct
	clignote 2 x lentement	enregistrement actif
	clignote rapidement	mise à jour du firmware
	clignote lentement	les batteries doivent être rechargées

Commandes

Le contrôle et les paramètres de votre caméra sont accessibles dans l'application **Tycam**.

Restaurer les paramètres par défaut

1. Allumez votre caméra et attendez qu'elle démarre.
2. Appuyez sur la touche Marche/Arrêt rapidement 10 fois de suite. Un signal sonore retentit et la caméra est réinitialisée puis redémarrée.

Application : Tycam

Onglet Caméra

Par défaut, l'application s'ouvre dans l'onglet Caméra. Tous les appareils connectés à l'application s'affichent ici. Si vous vous trouvez dans un autre onglet, appuyez en bas sur le symbole suivant :

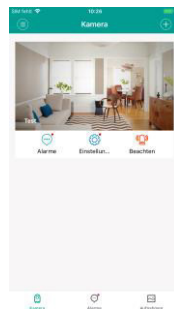

Témoin Alarme

Sous l'image de la caméra, vous voyez s'il existe de nouvelles alarmes :



Pas de nouvelle alarme



Nouvelle alarme

Appuyez sur le symbole pour ouvrir l'onglet Alarme.

Activer/Désactiver l'alarme

Activez la fonction alarme de votre caméra (rouge) ou désactivez-la (gris) en appuyant sur le symbole suivant :



Afficher la mise à jour du firmware

Sous l'image de la caméra, vous voyez s'il existe de nouvelles mises à jour :



Pas de mise à jour du firmware



Mise à jour du firmware disponible

En appuyant sur le symbole, vous parvenez directement aux réglages de l'appareil.

Image en direct

Accédez à l'image en direct en appuyant sur l'image de votre caméra dans l'onglet Caméra.

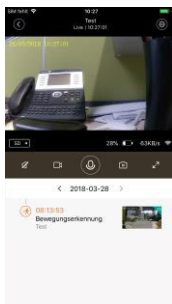

Les messages d'alarme de la journée en cours sont affichés sous l'image en direct. Appuyez sur un point libre de la liste et faites glisser votre doigt vers le bas pour l'actualiser. La flèche près de la date vous permet d'afficher les enregistrements d'alarme des jours passés.

Pour commander la caméra, appuyez sur le symbole correspondant :



Activer le haut-parleur



Fonction interphone
(maintenir appuyé)



Désactiver le haut-parleur



Qualité d'enregistrement



Démarrer l'enregistrement
vidéo



Plein écran



Terminer l'enregistrement
vidéo



Réglages de l'appareil



Prendre une photo

Onglet Alarme

Dans l'onglet Alarme, tous les enregistrements d'alarme sont affichés. Affichez l'onglet Alarme en appuyant en bas sur le symbole suivant :



Les nouveaux enregistrements d'alarme sont signalés par un point rouge sur le symbole.

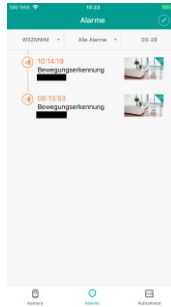

Les onglets en haut vous permettent de trier les messages selon des critères précis (p. ex. type d'alarme, date, etc.)

Nom de la caméra	Sélectionner la caméra
Toutes les alarmes	Toutes les alarmes
	Détection de mouvement
	Détection de personnes
	Reconnaissance vocale
Date	Afficher le calendrier

Appuyez sur un enregistrement d'alarme pour le lire.



Son désactivé



Lecture



Son activé



Pause



Sauvegarder les enregistrements sur l'appareil mobile



Retour



Lire l'enregistrement dans la fenêtre de l'image en direct



Plein écran



Partager l'enregistrement



Supprimer

Onglet Enregistrement

Dans l'onglet Enregistrement, tous les enregistrements effectués manuellement à partir de l'image en direct sont affichés. Affichez l'onglet Alarme en appuyant en bas sur le symbole suivant :



Choisissez entre les enregistrements photos ou vidéos en appuyant en haut sur l'onglet correspondant.

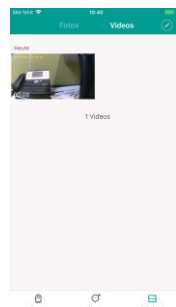
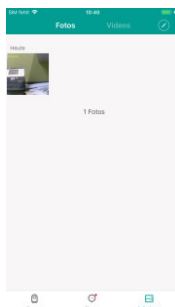

- **Ouvrir un enregistrement**
Appuyez sur un enregistrement pour l'ouvrir.
- **Marquer un enregistrement**
Appuyez en haut à droite sur le symbole de modification (crayon) puis sur l'/les enregistrement(s) souhaité(s).
- **Effacer l'enregistrement**
Sélectionnez l'enregistrement de votre choix puis appuyez sur le symbole de poubelle.

Menu de gestion

Affichez le menu de gestion en appuyant en haut à gauche sur le symbole suivant dans l'onglet Caméra :



Dans le menu des réglages, vous pouvez choisir entre les options suivantes :

Utilisateur	Gestion du compte	Modifier le mot de passe
	Mode de réseau	Paramètres wifi
	Paramètres généraux	
	Se déconnecter	
Partager	Partager avec des amis	Partager votre caméra avec d'autres utilisateurs
	Partager avec moi	Caméras d'autres utilisateurs qui souhaitent les partager avec vous
Appareil	Liste des appareils	
A propos	Vider le cache	

Réglages

Accédez à l'onglet des réglages en appuyant sur le symbole des réglages dans l'onglet Caméra ou à partir de l'image en direct :



Nom de la caméra / Nom de l'appareil	Modifier le nom de la caméra	
Réglages de la caméra	Activer l'indicateur LED	LED de fonctionnement Allumer/éteindre
	Pivoter la vidéo	
	Réglages de la vision nocturne	Allumer/éteindre les LED IR
	Synchronisation de l'heure	Synchroniser l'heure à partir de l'appareil mobile
	Version du firmware	Effectuer une mise à jour du firmware

Paramètres réseau	Utilisation 3G/4G absolument nécessaire / Utilisation obligatoire de 3G/4G	Allumer/éteindre
	Paramètres wifi	Sélectionner le wifi
	Réglages du hotspot	Activer/désactiver le hotspot Réseau Sécurité Mot de passe Appareil connecté Liste noire
Activer l'alarme	Notification par alarme on/off	
	Type d'alarme	
	Messages d'alarme / Notifications d'alarme	
	Heures d'alarme	Jusqu'à 3 heures de surveillance
Emplacement pour carte MicroSD / Carte MicroSD	Régler les options de la mémoire	
	Fente pour carte MicroSD	Formater la carte mémoire
Espace mémoire Cloud	Télécharger dans le Cloud Allumer/éteindre	
Permettre le téléchargement de vidéos d'alarme... / Télécharger les vidéos d'alarme grâce au réseau mobile	Activer / Désactiver	
Supprimer la caméra / Supprimer l'appareil	Supprimer la caméra de l'application	

Ajouter une autre caméra

1. Appuyez en haut à droite sur le symbole Plus dans l'onglet Caméra.



2. Scannez le code QR qui se trouve sur votre caméra de surveillance.

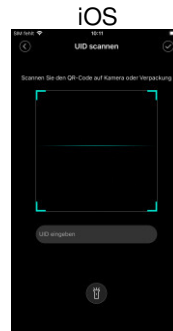
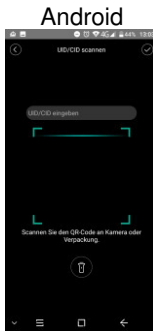

3. Une fois la numérisation réussie, l'UID de la caméra s'affiche en bas dans le champ gris. Appuyez sur la coche en haut à droite.

Retirer la caméra de l'application

1. Accédez à l'onglet des réglages en appuyant sur le symbole des réglages dans l'onglet Caméra ou à partir de l'image en direct :



2. Faites défiler complètement vers le bas.
3. Appuyez sur **Supprimer la caméra / Supprimer l'appareil**.

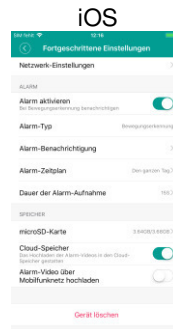
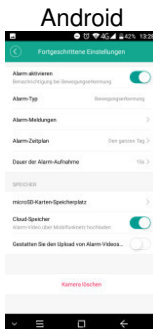

4. Saisissez votre mot de passe dans la fenêtre de confirmation et appuyez sur **Supprimer / OK**.

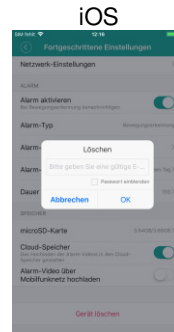
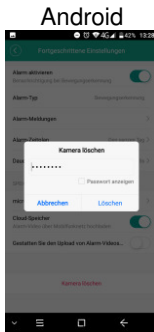

5. La caméra est supprimée de l'application.

Protection des données

Avant de transférer l'appareil à un tiers, de le faire réparer ou même de le renvoyer, veuillez respecter les étapes suivantes :

- Supprimez toutes les données
- Restaurez les réglages par défaut de l'appareil
- Supprimez l'appareil de l'application
- Retirez la carte mémoire

Vous trouverez dans l'application les raisons pour lesquelles certaines données personnelles ou certaines autorisations sont requises pour l'enregistrement.

Caractéristiques techniques

Batterie Li-ion		770 mAh
Courant de charge		5 V DC / 2 A
Autonomie	Enregistrement continu	Jusqu'à 2 h
	Détection de mouvement	Jusqu'à 24 h
Bloc d'alimentation	Entrée	100 - 240 V AC 50 / 60 Hz 0,3 A
	Sortie	5 V DC / 2 A
Bluetooth	Version	4.0
	Fréquence	2,402 – 2,480 GHz
	Puissance d'émission	6 dBm
Wifi	Fréquence	2,412-2,480 GHz
	Puissance d'émission	10 mW
	Quadribande	850 / 900 / 1800 / 1900 MHz (2G)
		2100 MHz (UMTS / 3G)
Standard	802.11 b/g/n	
Capteur de mouvement PIR	Portée	Jusqu'à 5 m
	Angle de détection	120°
LED infrarouge	Quantité	1
	Portée	Jusqu'à 5 m
Résolution vidéo		1280 x 720 pixels à 25 ips 854 x 480 pixels à 30 ips
Compression vidéo		H.264
Format vidéo		MJPEG
Diaphragme		f/2,8
Distance focale		1,8 mm
Angle de champ		127°
Capteur couleur		CMOS 1/4"
Carte mémoire		MicroSD jusqu'à 32 Go
Carte SIM		Micro-SIM
Pré-enregistrement		✓
Haut-parleur		✓
Microphone		✓
Connectique		Fente pour carte MicroSD Fente pour carte SIM Port Micro-USB Prise d'alimentation
Câble USB		3 m
Dimensions avec support (Ø x H)		41 x 127 mm
Poids		138 g

Licence GPL

Vous trouverez ci-après l'intégralité de la version actuelle de ce texte de licence. Puisqu'il s'agit d'un logiciel libre de droits, ses développeurs déclinent toute responsabilité en cas de dégâts ou dommages (physiques ou moraux) dus à une mauvaise utilisation. Veuillez noter que la garantie du matériel n'est bien entendu pas concernée.

LICENCE PUBLIQUE GÉNÉRALE GNU

Version 3, du 29 juin 2007.

Copyright (C) 2007 Free Software Foundation, Inc. <http://fsf.org/>

Disclaimer:

This is an unofficial translation of the GNU General Public License into French. It was not published by the Free Software Foundation, and does not legally state the distribution terms for software that uses the GNU GPL—only the original English text of the GNU GPL does that. However, we hope that this translation will help French speakers understand the GNU GPL better.

Attention :

Ceci est une traduction non officielle de la GNU GPL (licence publique générale GNU) en français. Elle n'a pas été publiée par la Free Software Foundation et n'établit pas juridiquement les termes de distribution des logiciels qui utilisent la GNU GPL – seul le texte anglais original de la GNU GPL le fait. Cependant, nous espérons que cette traduction aidera les francophones à mieux comprendre la GNU GPL.

Préambule

La GNU General Public License est une licence libre et copyleft destinée aux logiciels et autre type de créations. Les licences de la plupart des logiciels et autres créations utilitaires sont conçues pour ôter votre liberté de partager et modifier ces créations.

Par opposition, la GNU General Public License a pour but de garantir votre liberté de partager et modifier toutes les versions d'un programme — afin d'assurer qu'il demeurera libre pour tous ses utilisateurs. Nous, la Free Software Foundation, utilisons la GNU General Public License pour la plupart de nos logiciels ; elle s'applique aussi à toute autre création divulguée de cette façon par ses auteurs. Vous pouvez également l'appliquer à vos programmes.

Lorsque nous parlons de logiciel libre, nous nous référons à la liberté, pas au prix. Nos Licences Publiques Générales sont conçues pour garantir que vous ayez la liberté de distribuer des exemplaires de logiciels libres (à titre onéreux si vous le souhaitez), que vous receviez le code source ou puissiez l'obtenir si vous le souhaitez, que vous puissiez modifier ce logiciel ou en utiliser toute partie dans de nouveaux logiciels libres, et que vous sachiez que vous avez le droit de faire tout ceci. Pour protéger vos droits, nous avons besoin d'empêcher que d'autres vous en privent ou vous demandent de leur abandonner. En conséquence, vous avez certains devoirs si vous distribuez des exemplaires du logiciel ou si vous le modifiez : devoirs de respecter la liberté des autres.

Par exemple, si vous distribuez des exemplaires d'un tel programme, que ce soit à titre gratuit ou onéreux, vous devez transférer aux destinataires les mêmes libertés que celles reçues. Vous devez vous assurer qu'eux aussi reçoivent ou peuvent recevoir le code source. Et vous devez leur montrer ces stipulations afin qu'ils connaissent leurs droits.

Les développeurs qui utilisent la GNU GPL protègent vos droits en deux étapes : (1) ils revendiquent leurs droits d'auteur sur le logiciel, et (2) vous offrent cette Licence qui vous donne la permission légale de le copier, le distribuer et/ou le modifier.

Pour la protection des développeurs et des auteurs, la GPL stipule clairement qu'aucune garantie n'accompagne ce logiciel libre. Pour le bien des utilisateurs et des auteurs, la GPL requiert que les versions modifiées soient marquées comme telles, afin que leurs problèmes ne soient pas attribués de façon erronée aux auteurs des versions précédentes.

Certains dispositifs sont conçus pour empêcher l'accès des utilisateurs aux fins d'installation ou d'exécution de versions modifiées du logiciel qu'ils contiennent, bien que le fabricant le puisse. Ceci est fondamentalement incompatible avec l'objectif de protéger la liberté des utilisateurs de modifier le logiciel. Le caractère systématique de tels abus se manifeste dans le secteur des produits destinés à

l'utilisation par les particuliers, précisément le secteur où cette méthode est la plus inacceptable. Par conséquent, nous avons conçu cette version de la GPL afin de prohiber la pratique pour ces produits. Si de tels problèmes survenaient de façon significative dans d'autres domaines, nous nous tenons prêts à étendre cette restriction à ces domaines dans de futures versions de la GPL, autant qu'il sera nécessaire pour protéger la liberté des utilisateurs.

Enfin, chaque programme est constamment menacé par les brevets logiciels. Les États ne devraient pas autoriser les brevets à restreindre le développement et l'utilisation des logiciels sur des ordinateurs à usage général ; mais au sein de ceux qui l'autorisent, nous souhaitons éviter le danger particulier que les brevets appliqués à un programme libre puissent le rendre en réalité propriétaire. Pour empêcher ceci, la GPL assure que les brevets ne puissent être utilisés pour rendre le programme non-libre.

Les stipulations précises relatives à la copie, la distribution et la modification suivent.

STIPULATIONS

0. Définitions.

« Cette Licence » se réfère à la version 3 de la Licence Publique Générale GNU.

« Droit d'Auteur » signifie aussi toute législation similaire à celle du droit d'auteur qui s'applique à d'autres types de créations, tels que ceux sur les topographies de semi-conducteurs.

« Le Programme » se réfère à toute création protégée par le droit d'auteur licenciée aux termes de cette Licence. Chaque licencié est désigné par « vous ».

Les « Licenciés » et les « destinataires » peuvent être des personnes physiques ou morales.

« Modifier » une création signifie copier ou adapter tout ou partie de la création d'une façon nécessitant l'autorisation du titulaire du Droit d'Auteur, en dehors de la réalisation d'une copie conforme. La création résultante est appelée une « version modifiée » de la précédente création, ou une création « basée sur » la précédente création.

Une « création régie » désigne soit le Programme non modifié, soit une création basée sur le Programme.

« Propager » une création désigne faire quoi que ce soit avec celle-ci qui, sans autorisation, vous rendrait directement ou secondairement responsable du fait de la violation d'une disposition de la loi sur le droit d'auteur applicable, à l'exception de son exécution sur un ordinateur ou de la modification d'une copie personnelle. La propagation inclut la copie, la distribution (avec ou sans modification), la mise à disposition du public et dans certains pays d'autres activités également.

« Transmettre » une création désigne tout type de propagation qui permet à d'autres parties de réaliser ou recevoir des exemplaires. La simple interaction avec un utilisateur via un réseau informatique, sans transfert d'un exemplaire, n'est pas une transmission.

Une interface utilisateur interactive affiche des « Mentions Légales Appropriées » dans la mesure où elle inclut un dispositif pratique et visible de façon proéminente qui (1) affiche une mention de droit d'auteur appropriée et (2) indique à l'utilisateur qu'il n'y a aucune garantie portant sur la création (sauf si des garanties sont accordées), que les licenciés peuvent transmettre la création sous cette Licence, et comment voir une copie de cette Licence. Si l'interface intègre une liste de commandes ou d'options utilisateur, tel qu'un menu, un élément proéminent dans la liste remplit ce critère. 1.

1. Code source.

Le « code source » d'une création désigne la forme de la création préférée pour faire des modifications sur celle-ci. Le « Code objet » désigne toute forme de la création qui n'est pas le code source.

Une « Interface Standard » désigne une interface qui est soit une norme officielle définie par un organisme de normalisation reconnu soit, dans le cas d'interfaces spécifiées pour un langage de programmation particulier, une interface largement utilisée parmi les développeurs travaillant dans ce langage.

Les « Bibliothèques Système » d'une création exécutable incluent tout ce qui, en dehors de la création dans son ensemble, (a) est compris dans la forme usuelle de distribution d'un Composant Majeur mais ne fait pas partie de ce Composant Majeur et (b) sert seulement à permettre l'utilisation de la création avec 4 ce Composant Majeur ou à implémenter une Interface Standard pour laquelle une mise en œuvre est disponible au public sous forme de code source. Un « Composant Majeur » désigne, dans ce contexte, un composant majeur essentiel (noyau, gestionnaire de fenêtres, etc.) du

système d'exploitation propre (le cas échéant) sur lequel la création exécutable fonctionne, ou un compilateur utilisé pour produire la création, ou un interpréteur de code objet utilisé pour l'exécuter. La « Source Correspondante » d'une création sous forme de code objet désigne tout le code source nécessaire pour générer, installer et (pour une création exécutable) exécuter le code objet et modifier la création, y compris les scripts pour contrôler ces activités. Cependant, cela n'inclut pas les Bibliothèques Systèmes de la création, ni les outils d'usage général ou les programmes libres généralement disponibles qui peuvent être utilisés sans modification pour réaliser ces activités, mais ne sont pas partie de cette création. Par exemple, la Source Correspondante inclut les fichiers de définition d'interfaces associés aux fichiers sources de la création, et le code source des bibliothèques partagées et des sous-programmes liés dynamiquement, dès lors que la création est spécialement conçue pour les requérir via, par exemple, des communications de données ou contrôles de flux internes entre ces sous-programmes et d'autres parties de la création.

La Source Correspondante n'a pas besoin d'inclure tout ce que les utilisateurs peuvent régénérer automatiquement à partir d'autres parties de la Source Correspondante.

La Source Correspondante pour une création sous forme de code source est cette même création.

2. Permissions de Base.

Tous les droits accordés par cette Licence sont concédés pour la durée des Droits d'Auteur sur le Programme, et sont irrévocables pourvu que les conditions énoncées soient remplies. Cette Licence vous permet explicitement et de manière illimitée d'exécuter le Programme non modifié. La restitution de l'exécution d'une création régie est régie par cette Licence, seulement si cette restitution, étant donné son contenu, constitue une création régie. Cette Licence reconnaît vos droits de "fair use" ou autres droits équivalents, tels que prévus par la législation sur le Droit d'Auteur.

Vous pouvez créer, exécuter et propager sans condition des créations régies que vous ne transmettez pas, aussi longtemps que votre licence demeure par ailleurs en vigueur. Vous pouvez transmettre des créations régies à d'autres personnes dans le seul but de leur faire réaliser des modifications à votre usage exclusif, ou pour qu'ils vous fournissent des infrastructures vous permettant d'exécuter ces créations, pourvu que vous vous conformiez aux termes de cette Licence lors de la transmission de tout élément dont vous ne contrôlez pas le droit d'auteur.

Ceux qui, dès lors, réalisent ou exécutent pour vous les créations régies doivent le faire exclusivement pour votre propre compte, sous votre direction et votre contrôle, selon des termes qui leur interdisent de réaliser, en dehors de leurs relations avec vous, toute copie de vos éléments soumis au droit d'auteur.

La transmission dans toutes autres circonstances n'est permise que selon les conditions stipulées ci-dessous. Sous-licencier n'est pas autorisé ; l'article 10 le rend inutile.

3. Protéger les Droits des Utilisateurs Contre les Lois Anti- Contournement.

Aucune création régie ne sera considérée comme faisant partie d'une mesure technique efficace aux termes de toute loi applicable mettant en œuvre les obligations prévues à l'article 11 du traité international sur le droit d'auteur adopté à l'OMPI le 20 décembre 1996, ou toutes lois similaires interdisant ou restreignant le contournement de telles mesures.

Si vous transmettez une création régie, vous renoncez à tout droit d'interdire le contournement des mesures techniques dès lors qu'un tel contournement serait effectué en exerçant des droits issus de cette Licence concernant la création régie, et vous déclarez n'avoir aucune intention de limiter le fonctionnement ou la modification de la création en opposant, à l'encontre des utilisateurs de la création, vos droits ou ceux de tiers d'interdire le contournement de mesures techniques.

4. Transmission des Exemplaires Conformes.

Vous pouvez transmettre des exemplaires conformes du code source du Programme tel que vous le recevez, sur tout support, pourvu que vous apposiez scrupuleusement et de façon appropriée sur chaque exemplaire une notice de Droit d'Auteur appropriée ; conservez intactes toutes les mentions établissant que cette Licence et tous les termes non permissifs ajoutés conformément à l'article 7 s'appliquent à ce code ; conservez intactes toutes les mentions d'absence de toute garantie ; et donnez à tous les destinataires un exemplaire de cette Licence avec le Programme.

Vous pouvez percevoir un prix quelconque ou aucun prix pour chacun des exemplaires que vous transmettez, et vous pouvez proposer une assistance ou la protection d'une garantie à titre onéreux.

5. Transmission des versions sources modifiées.

Vous pouvez transmettre une création basée sur le Programme, ou les modifications pour la produire à partir du Programme, sous la forme de code source 6 selon les termes de l'article 4, dès lors que vous remplissez également toutes ces conditions :

- a) La création doit comporter des mentions proéminentes indiquant que vous l'avez modifiée, et donnant une date correspondante.
- b) La création doit comporter des mentions proéminentes indiquant qu'elle est publiée sous cette Licence et tous les termes ajoutés conformément à l'article 7. Cette obligation modifie l'obligation de l'article 4 de « conserver intactes toutes les mentions ».
- c) Vous devez licencier la création entière, dans son ensemble, aux termes de cette Licence à toute personne qui entre en possession d'un exemplaire. Cette Licence s'appliquera en conséquence, en même temps que tous les termes additionnels de l'article 7 applicables, à la création dans son ensemble, et à tous ses éléments, indépendamment de la façon dont ils sont assemblés. Cette licence ne donne aucune autorisation de licencier la création d'une quelconque autre façon, mais elle n'invalide pas une telle autorisation si vous l'avez reçue séparément.
- d) Si la création a des interfaces utilisateurs interactives, chacune doit afficher les Mentions Légales Appropriées ; cependant si le Programme a des interfaces interactives qui n'affichent pas de Mentions Légales Appropriées, votre création n'a pas besoin de leur faire afficher.

Une compilation d'une création régie avec d'autres créations séparées et indépendantes, qui ne sont pas par leur nature des extensions de la création régie, et qui ne sont pas combinées avec elle de sorte à former un programme plus large, dans ou sur un volume d'un support de stockage ou de distribution, est appelé un « agrégat » si la compilation et son droit d'auteur en résultant ne sont pas utilisés pour limiter l'accès ou les droits des utilisateurs de la compilation au-delà de ce que permettent les créations individuelles. L'inclusion d'une création régie dans un agrégat n'entraîne pas l'application de cette Licence aux autres parties de l'agrégat.

6. Transmission des Formes Non Sources.

Vous pouvez transmettre une création régie sous forme de code objet suivant les termes des articles 4 et 5, à condition que vous transmettiez également la Source Correspondante lisible par une machine selon les termes de cette Licence, d'une de ces façons :

- a) Transmettre le code objet au sein, ou incorporé dans, un produit physique (y compris un support de distribution physique), accompagné par la Source Correspondante reproduite sur un support physique durable habituellement utilisé pour l'échange de logiciels.
- b) Transmettre le code objet au sein, ou incorporé dans, un produit physique (y compris un support de distribution physique), accompagné d'une offre écrite, valable pour au moins trois ans et valable aussi longtemps que vous fournissez des pièces de rechange ou un support client pour ce modèle de produit, afin de donner à quiconque possède le code objet soit (1) un exemplaire de la Source Correspondante pour tous les logiciels dans le produit qui sont régis par cette Licence, sur un support physique durable habituellement utilisé pour l'échange de logiciels, pour un prix n'excédant pas votre coût raisonnable de transmission matérielle de la source, soit (2) un accès afin de copier la Source Correspondante depuis un serveur réseau sans frais.
- c) Transmettre des exemplaires individuels du code objet avec une copie de l'offre écrite de fournir la Source Correspondante. Cette alternative n'est permise qu'occasionnellement et de façon non commerciale, et seulement si vous avez reçu le code objet avec une telle offre, en accord avec l'article 6 alinéa b.
- d) Transmettre le code objet en offrant un accès depuis un emplacement désigné (à titre gratuit ou onéreux) et offrir un accès équivalent à la Source Correspondante de la même manière via le même emplacement et sans frais supplémentaire. Vous n'avez pas besoin d'obliger les destinataires à copier la Source Correspondante avec le code objet. Si l'emplacement pour copier le code objet est un serveur réseau, la Source Correspondante peut être sur un serveur différent (administré par vous ou par un tiers) qui permet des conditions équivalentes de copie, pourvu que vous mainteniez des indications claires à proximité du code objet indiquant où trouver la Source Correspondante. Indépendamment de

quel serveur héberge la Source Correspondante, vous demeurez obligé de vous assurer qu'il est disponible aussi longtemps que nécessaire pour remplir ces obligations.

e) Transmettre le code objet en utilisant une transmission pair-à-pair pourvu que vous informiez les autres pairs où le code objet et la Source Correspondante de la création sont proposés au public sans frais au terme de l'article 6 alinéa d.

Une portion séparable du code objet, dont le code source est exclu de la Source Correspondante en tant que Bibliothèque Système, n'a pas besoin d'être inclus dans la transmission de la création sous forme de code objet.

Un « Produit Utilisateur » est soit (1) un « produit de consommation, » ce qui désigne tout bien personnel corporel qui est normalement utilisé à des fins personnelles, familiales ou domestiques, soit (2) toute chose conçue ou vendue pour incorporation dans un foyer. En cas de doute sur le fait de déterminer si un produit est un produit de consommation, cette qualification l'emportera. Pour un produit spécifique reçu par un utilisateur donné, « normalement utilisé » renvoie à un usage typique ou commun de cette catégorie de produits, indépendamment du statut de l'utilisateur donné ou de la façon dont l'utilisateur donné utilise effectivement, souhaite utiliser ou dont il est attendu qu'il utilise le produit. Un produit est un produit de consommation indépendamment du fait que ce produit soit substantiellement à usage commercial, industriel ou professionnel, à moins que de tels usages représentent le seul mode significatif d'utilisation du produit.

Les « Informations d'Installation » d'un Produit Utilisateur désignent toutes les méthodes, procédures, clés d'autorisation ou autres informations requises pour installer et exécuter des versions modifiées d'une création régie dans ce Produit Utilisateur à partir d'une version modifiée de sa Source Correspondante. Ces informations doivent suffire à garantir que le fonctionnement continu du code objet modifié n'est en aucun cas empêché ou entravé seulement parce qu'une modification a été effectuée.

Si vous transmettez une création sous forme de code objet conformément à cet article dans, ou avec, ou spécifiquement pour une utilisation dans, un Produit Utilisateur et si la transmission intervient comme élément d'une opération dans laquelle le droit de possession et d'utilisation du Produit Utilisateur est transféré au destinataire définitivement ou pour une durée déterminée (indépendamment de la façon dont l'opération est qualifiée), la Source Correspondante transmise en application de cet article doit être accompagnée des Informations d'Installation. Toutefois, cette obligation ne s'applique pas si ni vous ni aucun tiers ne conservez la possibilité d'installer un code objet modifié sur le Produit Utilisateur (par exemple, la création a été installée en mémoire morte). L'obligation de fournir les Informations d'Installation n'inclut pas celle de continuer à fournir un service de support, une garantie ou des mises à jour pour une création qui a été modifiée ou installée par le destinataire, ou pour le Produit Utilisateur dans lequel elle a été modifiée ou installée. L'accès à un réseau peut être refusé lorsque la modification elle-même affecte matériellement et défavorablement le fonctionnement du réseau ou viole les règles et protocoles pour la communication au travers du réseau. La Source Correspondante transmise, et les Informations d'Installation fournies, conformément à cet article, doivent être dans un format publiquement documenté (et dont une implémentation est disponible auprès du public sous forme de code source) et ne doivent nécessiter aucune clé ou mot de passe spécial pour la décompression, la lecture ou la copie.

7. Termes additionnels.

Les « Permissions additionnelles » désignent des termes qui complètent les termes de cette Licence en stipulant des exceptions à l'une ou plusieurs de ses conditions. Les permissions additionnelles qui sont applicables à l'entier Programme doivent être traitées comme si elles étaient incluses dans cette Licence, dans la mesure où elles sont valides au terme de la loi applicable. Si des permissions additionnelles s'appliquent uniquement à une partie du Programme, cette partie peut être utilisée séparément selon les termes de ces permissions, mais l'entier Programme demeure soumis à cette Licence sans prise en compte des Permissions additionnelles.

Quand vous transmettez un exemplaire d'une création régie, vous pouvez à votre convenance supprimer toute permission additionnelle sur cet exemplaire, ou sur n'importe quelle partie de celui-ci. (Des permissions additionnelles peuvent être rédigées afin de requérir leur propre suppression dans certains cas lorsque vous modifiez la création). Vous pouvez stipuler des permissions additionnelles

sur une contribution, ajoutée par vos soins à une création régie, sur laquelle vous disposez des droits d'auteur ou des permissions adéquates pour ce faire.

Nonobstant toute autre clause de cette Licence, pour une contribution que vous ajoutez à une création régie, vous pouvez (si vous y êtes autorisé par les titulaires des droits d'auteur sur cette contribution) compléter les termes de cette Licence avec des termes :

- a) Déclinant toute garantie ou limitant la responsabilité différemment des termes des articles 15 et 16 de cette Licence ; ou
- b) Exigeant le maintien de mentions légales spécifiées ou de mentions d'attribution de paternité spécifiées raisonnables au sein de cette contribution ou dans les Mentions Légales Appropriées affichées par les créations la contenant ; ou
- c) Interdisant une indication erronée de l'origine de cette contribution, ou exigeant que les versions modifiées de cette contribution soient marquées de façon raisonnable comme étant différent de la version originale ; ou
- d) Limitant l'usage à des fins publicitaires des noms des concédants ou des auteurs de la contribution ; ou
- e) Refusant d'accorder des droits aux termes du droit des marques pour l'utilisation de noms commerciaux, marques commerciales ou marques de services ; ou
- f) Exigeant l'indemnisation des concédants et des auteurs de cette contribution par quiconque transmettant la contribution (ou des versions modifiées de celle-ci) avec des acceptations contractuelles de responsabilité au bénéfice du récipiendaire, pour toute responsabilité que ces acceptations contractuelles imposent directement à ces concédants et auteurs.

Tous autres termes additionnels non permissifs sont considérés comme des « restrictions supplémentaires » au sens de l'article 10. Si le Programme tel que vous l'avez reçu, ou toute partie de celui-ci, contient une mention indiquant qu'il est régi par cette Licence accompagnée d'une stipulation qui est une restriction supplémentaire, vous pouvez supprimer cette stipulation. Si un document de licence contient une restriction supplémentaire mais permet la concession subséquente ou la transmission sous cette Licence, vous pouvez ajouter à une création régie une contribution régie aux termes de ce document de licence, à condition que la restriction supplémentaire ne survive pas à une telle concession subséquente ou une telle transmission.

Si vous ajoutez des termes à une création régie en accord avec cet article, vous devez inclure, dans les fichiers sources appropriés, une déclaration des termes additionnels qui s'appliquent à ces fichiers, ou une mention indiquant où trouver les termes applicables.

Les termes additionnels, permissifs ou non permissifs, peuvent être spécifiés sous la forme d'une licence écrite séparément, ou spécifiés comme des exceptions ; les exigences ci-dessus s'appliquent dans chacun de ces cas.

8. Résiliation

Vous ne pouvez ni propager ni modifier une création régie en dehors de ce qui est expressément prévu par cette Licence. Toute autre tentative de la propager ou la modifier est nulle et mettra automatiquement un terme à vos droits issus de cette Licence (y compris toute licence de brevet accordée en application du troisième paragraphe de l'article 11).

Cependant, si vous cessez toute violation de cette Licence, alors votre licence concédée par un titulaire de droit d'auteur en particulier est réinstaurée (a) à titre provisoire à moins que et jusqu'à ce que le titulaire de droit d'auteur mette fin définitivement et explicitement à votre licence, et (b) de façon permanente si le titulaire de droit d'auteur ne vous notifie pas par un moyen raisonnable la violation dans les soixante (60) jours après la cessation.

De plus, votre licence obtenue d'un titulaire de droit d'auteur en particulier est réinstaurée de façon permanente si le titulaire vous notifie par un moyen raisonnable la violation, si c'est la première fois que vous avez reçu une notification de violation de cette Licence (pour n'importe quelle création) de la part de ce titulaire de droit d'auteur, et si vous remédiez à cette violation dans les trente (30) jours qui suivent votre réception de la notification.

La cessation de vos droits en application de cet article n'entraînera pas la résiliation des licences pour les parties qui ont reçu des exemplaires ou des droits de votre part en application de cette Licence. Si vos droits ont cessé et n'ont pas été réinstaurés de façon permanente, vous n'êtes plus autorisés à recevoir de nouvelles licences pour les mêmes éléments au titre de l'article 10.

9. Acceptation non requise pour obtenir des exemplaires.

Vous n'êtes pas obligés d'accepter cette Licence pour recevoir ou exécuter un exemplaire du Programme. La propagation accessoire d'une création régie qui se produit du seul fait de l'utilisation d'une transmission pair-à-pair pour recevoir un exemplaire identique ne nécessite pas d'acceptation. Cependant, seule cette Licence vous accorde la permission de propager ou de modifier une quelconque création régie. Ces actions enfreignent le droit d'auteur si vous n'acceptez pas cette Licence. Par conséquent, en modifiant ou propageant une création régie, vous manifestez votre acceptation de cette Licence de ce faire.

10. Concession automatique de Licence aux Destinataires Subséquents.

Chaque fois que vous transmettez une création régie, le destinataire reçoit automatiquement une licence en provenance des concédants originaires, pour exécuter, modifier et propager cette création, selon les termes de cette Licence. Vous n'êtes pas responsable d'assurer la mise en conformité par d'assurer du respect de des tiers.

Une « opération entre entités » est une opération transférant le contrôle d'une organisation, ou de l'essentiel de ses actifs, ou scindant une organisation ou fusionnant des organisations. Si la propagation d'une création régie résulte d'une opération entre entités, chaque partie à cette opération recevant un exemplaire de la création reçoit également toutes licences relatives à la création que le titulaire de droit précédent avait ou pouvait transférer aux termes du paragraphe précédent, ainsi qu'un droit de détention de la Source Correspondante de cette création du titulaire de droit précédent si le prédécesseur en dispose ou peut l'obtenir par des efforts raisonnables.

Vous ne pouvez pas imposer de restriction supplémentaire à l'exercice des droits accordés ou revendiqués au titre de cette Licence. Par exemple, vous ne pouvez pas imposer de frais de licence, redevance, ni d'autre contrepartie financière nécessaire à l'exercice des droits accordés par cette Licence ; et vous ne pouvez engager une quelconque instance judiciaire (y compris une demande connexe ou reconventionnelle dans un procès) en alléguant qu'une quelconque revendication de brevet est contrefaite par la réalisation, l'utilisation, la vente, l'offre de vente, ou l'importation du Programme ou d'une quelconque partie de celui-ci.

11. Brevets.

Un « contributeur » est un titulaire de droits qui autorise par cette Licence l'utilisation du Programme ou d'une création sur laquelle le Programme est basé. La création ainsi licenciée est appelée la « version contributive » du contributeur. Les « revendications essentielles de brevet » du contributeur sont toutes les revendications de brevets détenus ou contrôlés par le contributeur, qu'elles soient déjà acquises ou qu'elles soient acquises subséquemment, qui pourraient être enfreintes par un quelconque mode, permis par cette Licence, de réalisation, d'utilisation ou de vente de sa version contributive, mais n'incluent pas les revendications qui seraient contrefaites seulement comme conséquence d'une modification ultérieure de la version contributive. Pour les besoins de cette définition, le « contrôle » inclut le droit de concéder des sous-licences de brevets d'une manière qui soit en accord avec les obligations de cette Licence.

Chaque contributeur vous accorde une licence de brevet non exclusive, mondiale et gratuite, sur les revendications essentielles de brevet du contributeur pour réaliser, utiliser, vendre, commercialiser, importer et par ailleurs pour exécuter, modifier et propager les contenus de sa version contributive. Dans les trois paragraphes suivants, une « licence de brevet » désigne tout accord ou engagement exprès, quelle que soit sa dénomination, de ne pas se prévaloir d'un brevet (comme une permission expresse d'exercer un brevet ou un accord de ne pas poursuivre pour violation de brevet).

« Accorder » une telle licence de brevet à une partie signifie conclure un tel accord ou engagement de ne pas se prévaloir d'un brevet contre la partie.

Si vous transmettez une création régie, en sachant qu'elle repose sur une licence de brevet, et la Source Correspondante de la création n'est disponible pour personne afin de copier, gratuitement et selon les termes de cette Licence, via un serveur réseau publiquement accessible ou tout autre moyen immédiatement accessible, alors vous devez soit (1) rendre la Source Correspondante ainsi disponible, soit (2) prendre vos dispositions pour vous priver vous-même du bénéfice de la licence de brevet pour cette création spécifique, soit (3) prendre vos dispositions, d'une manière cohérente avec les obligations de cette Licence, pour étendre la licence de brevet aux destinataires subséquents.

« En sachant qu'elle repose » signifie que vous avez effectivement connaissance que, en l'absence

de la licence de brevet, votre transmission de la création régie dans un pays, ou l'utilisation de la création régie par votre destinataire dans ce pays, violerait un ou plusieurs brevets identifiables dans ce pays que vous avez des raisons de penser valides.

Si, conformément à ou en relation avec une transaction ou un accord individuel, vous transmettez, ou propagez en procurant une transmission, une création régie et accordez une licence de brevet à quelques-unes des parties recevant la création régie les autorisant d'utiliser, propager, modifier ou transmettre un exemplaire donné de la création régie, alors la licence de brevet que vous accordez est automatiquement étendue à tous les destinataires de la création régie et des créations basées sur celle-ci.

Une licence de brevet est « discriminatoire » si elle n'inclut pas dans son étendue, prohibe l'exercice de, ou est conditionné au non exercice d'un ou plusieurs des droits qui sont spécifiquement accordés aux termes de cette Licence. Vous ne pouvez pas transmettre une création régie si vous prenez part à un accord avec un tiers qui a pour activité la distribution de logiciels, selon lequel vous effectuez un paiement au tiers fondé sur l'étendue de votre activité de transmission de la création, et selon lequel le tiers accorde, à chacune des parties qui recevrait de vous la création régie, une licence de brevet discriminatoire (a) en relation avec les exemplaires de la création régie transmis par vous (ou les exemplaires réalisés à partir de ces exemplaires), ou (b) principalement destinée à et en relation avec des produits spécifiques ou compilations qui contiennent la création régie, à moins que vous ayez conclu cet accord, ou que la licence de brevet ait été accordée, avant le 28 mars 2007.

Aucun terme de cette Licence ne pourra être interprété comme excluant ou limitant toute licence implicite ou d'autres moyens de défense en matière de contrefaçon qui vous seraient autrement disponibles selon la loi applicable relative aux brevets.

12. Non abandon de la liberté des autres.

Si des obligations vous sont imposées (que cela soit par décision de justice, convention ou autrement) qui contredisent les exigences de cette Licence, elles ne vous libèrent pas des exigences de cette Licence. Si vous ne pouvez pas transmettre une création régie de façon à satisfaire simultanément vos obligations issues de cette Licence et toutes autres obligations pertinentes, alors en conséquence vous ne pouvez pas du tout la transmettre. Par exemple, si vous vous acceptez des stipulations qui vous obligent à collecter une redevance pour la transmission subséquente auprès de ceux vers qui vous transmettez le Programme, la seule façon qui puisse vous permettre de satisfaire tant ces stipulations que cette Licence serait de vous abstenir entièrement de transmettre le Programme.

13. Utilisation avec la Licence Générale Publique Affero GNU.

Nonobstant toute autre clause de cette Licence, vous avez la permission de lier ou combiner toute création régie avec une création licenciée en application de la version 3 de la GNU Affero General Public License en une seule création combinée, et de transmettre la création en résultant. Les clauses de cette Licence continueront à s'appliquer à la partie qui constitue la création régie, mais les obligations spéciales de l'article 13 de la GNU Affero General Public License concernant l'interaction au travers d'un réseau s'appliqueront à la combinaison en tant que telle.

14. Versions révisées de cette Licence.

La Free Software Foundation peut publier des versions révisées et/ou nouvelles de la GNU General Public License à tout moment. Ces nouvelles versions conserveront l'esprit de la présente version, mais pourront différer dans les détails afin de répondre à de nouveaux problèmes ou préoccupations. Chaque version reçoit un numéro de version propre. Si le Programme indique qu'il est soumis à une version particulière de la GNU General Public License « ou toute version ultérieure » ("or any later version") à celle-ci, vous avez la possibilité d'appliquer les stipulations soit de cette version numérotée, soit de n'importe quelle version publiée ultérieurement par la Free Software Foundation. Si le Programme n'indique pas une version spécifique de la GNU General Public License, vous pouvez choisir n'importe laquelle des versions publiées par la Free Software Foundation. Si le Programme précise qu'un intermédiaire peut décider des versions futures de la GNU General Public License qui pourront être utilisées, la déclaration publique d'acceptation d'une version par cet intermédiaire vous autorise de manière permanente à choisir cette version pour le Programme. Des versions ultérieures de la licence pourront vous donner des permissions additionnelles ou différentes. Cependant, votre choix de suivre une version ultérieure n'entraîne aucune obligation supplémentaire pour tout auteur ou titulaire de droit d'auteur.

15. Déclaration d'absence de garantie.

IL N'Y A AUCUNE GARANTIE POUR LE PROGRAMME, DANS LES LIMITES PERMISES PAR LA LOI APPLICABLE. À MOINS QUE CELA NE SOIT ÉTABLI DIFFÉREMMENT PAR ÉCRIT, LES TITULAIRES DE DROITS ET/OU LES AUTRES PARTIES FOURNISSANT LE PROGRAMME « EN L'ÉTAT » SANS GARANTIE D'AUCUNE SORTE, QU'ELLE SOIT EXPRIMÉE OU TACITE, CECI COMPRENANT, DE MANIÈRE NON EXHAUSTIVE, LES GARANTIES TACITES DE COMMERCIALISATION ET D'ADÉQUATION À UN OBJECTIF PARTICULIER. VOUS ASSUMEZ LE RISQUE ENTIER CONCERNANT LA QUALITÉ ET LES PERFORMANCES DU PROGRAMME. DANS L'ÉVENTUALITÉ OÙ LE PROGRAMME S'AVÉRERAIT DÉFECTUEUX, VOUS ASSUMEZ LES COÛTS DE TOUS LES SERVICES, RÉPARATIONS OU CORRECTIONS NÉCESSAIRES.

16. Limitation de responsabilité.

DANS AUCUNE CIRCONSTANCE AUTRE QUE CELLES REQUISES PAR LA LOI APPLICABLE OU CONSENTIES PAR UN ACCORD ÉCRIT, LES TITULAIRES DE DROITS, OU TOUT AUTRE PARTIE QUI MODIFIE ET/OU TRANSFÈRE LE PROGRAMME AINSI QU'AUTORISÉ PRÉCÉDEMMENT, NE PEUVENT ÊTRE TENU POUR RESPONSABLE ENVERS VOUS POUR LES DOMMAGES, INCLUANT TOUT DOMMAGE GÉNÉRAL, SPÉCIAL, ACCIDENTEL OU INDIRECTS CONSECUTIFS A L'UTILISATION OU A L'INCAPACITÉ D'UTILISER LE PROGRAMME (NOTAMMENT LA PERTE DE DONNÉES OU L'INEXACTITUDE DES DONNÉES RETOURNÉES OU LES PERTES SUBIES PAR VOUS OU DES PARTIES TIERCES OU L'INCAPACITÉ DU PROGRAMME À FONCTIONNER AVEC TOUT AUTRE PROGRAMME), MÊME SI UN TEL TITULAIRE OU TOUTE AUTRE PARTIE A ÉTÉ INFORMÉE DE LA POSSIBILITÉ DE TELS DOMMAGES

17. Interprétation des sections 15 et 16.

Si la déclaration d'absence de garantie et la limitation de responsabilité fournies ci-dessus ne peuvent prendre effet dans certaines juridictions en raison de leurs termes, les cours de justice qui les examinent doivent appliquer la législation locale qui s'approche le plus d'une exclusion absolue de toute responsabilité civile liée au Programme, à moins qu'une garantie ou hypothèse de responsabilité accompagne un exemplaire du Programme en contrepartie d'un paiement.

FIN DES STIPULATIONS.

Comment appliquer ces stipulations à vos nouveaux programmes :

Si vous développez un nouveau programme et que vous souhaitez que le public puisse en avoir l'utilisation optimale, la meilleure façon d'y parvenir est d'en faire un logiciel libre que chacun peut redistribuer et modifier conformément à ces stipulations.

Pour ce faire, joignez les mentions suivantes au programme. Il est plus sûr de les joindre au début de chacun des fichiers sources afin d'affirmer de la façon la plus effective possible l'exclusion de garantie ; et chaque fichier devrait comporter au moins la ligne « copyright » et un lien vers la mention complète :

<une ligne donnant le nom du programme et une brève idée de ce qu'il fait.>

Copyright (C) <année> <nom de l'auteur>

Ce programme est un logiciel libre ; vous pouvez le redistribuer ou le modifier suivant les termes de la GNU General Public License telle que publiée par la Free Software Foundation, soit la version 3 de la Licence, soit (à votre gré) toute version ultérieure.

Ce programme est distribué dans l'espoir qu'il sera utile, mais SANS AUCUNE GARANTIE : sans même la garantie implicite de COMMERCIALISABILITÉ ni d'ADÉQUATION À UN OBJECTIF PARTICULIER. Consultez la GNU General Public License pour plus de détails.

Vous devriez avoir reçu une copie de la GNU General Public License avec ce programme ; si ce n'est pas le cas, consultez : <http://www.gnu.org/licenses/>.

Ajoutez également les informations permettant de vous contacter par courrier électronique ou postal.

Si le programme produit une interaction sur un terminal, faites-lui afficher une courte notice comme celle-ci lors de son démarrage en mode interactif :

<programme> Copyright (C) <année> <nom de l'auteur>

Ce programme vient SANS ABSOLUMENT AUCUNE GARANTIE ; taper "affiche g" pour les détails.

Ceci est un logiciel libre et vous êtes invité à le redistribuer suivant certaines conditions ; taper "affiche c" pour les détails. Les commandes hypothétiques "affiche g" et "affiche c" devraient afficher les parties appropriées de la GNU General Public licence. Bien sûr, les commandes de votre programme

pourraient être différentes ; pour une interface graphique, vous pourriez utiliser une « boîte À propos ».

Vous devriez également obtenir de votre employeur (si vous travaillez en tant que programmeur) ou de votre école, le cas échéant, un acte de « renonciation aux droits d'auteur » pour ce programme, si nécessaire. Pour plus d'informations à ce sujet, et pour comprendre comment appliquer et respecter la GNU GPL, consultez <<http://www.gnu.org/licenses/>>. La GNU General Public License ne permet pas d'incorporer votre programme dans des programmes propriétaires. Si votre programme est une bibliothèque de fonctions, vous pouvez considérer qu'il est plus utile d'autoriser un lien entre des applications propriétaires et la bibliothèque. Si c'est ce que vous voulez faire, utilisez la GNU Lesser General Public License à la place de cette Licence. Mais d'abord, veuillez lire <http://www.gnu.org/philosophy/why-not-lgpl.html> ou la traduction <http://www.gnu.org/licenses/why-not-lgpl.fr.html>.

Importé par :

PEARL.GmbH | PEARL-Straße 1–3 | D-79426 Buggingen

Service commercial PEARL France : 0033 (0) 3 88 58 02 02

© REV4 – 08.08.2019– BS//MF