



Super-HD-Dashcam

G-Sensor, Weitwinkel



MDV- 3300.SHD

INHALT

Ihre neue Dashcam	4
Lieferumfang	5
Wichtige Hinweise zu Beginn	6
Sicherheit	6
Wichtige Hinweise zur Entsorgung	6
Konformitätserklärung	7
Produktdetails	8
Inbetriebnahme	12
Akku laden	12
microSD-/SDHC-Karte einsetzen	13
GPS-Dongle anbringen	13
Montage	14
Ein-/Ausschalten	17
Funktionen	19
Video-Modus	20
Foto-Modus	22
Galerieansicht	23
Dateien über Monitor/Fernseher wiedergeben	24
Menü Kameraeinstellungen	24

Weitere Funktionen	29
WDR (Wide Dynamic Range).....	29
Automatische Endlosaufnahme	29
Automatische Bewegungserkennung.....	30
Beschleunigungssensor (G-Sensor).....	30
Mikrofon ausschalten	30
Reset-Taste	31
Funktions-Symbole.....	31
Verbinden mit dem Computer	32
Software (HD Player)	33
Technische Daten.....	35

Informationen und Antworten auf häufige Fragen (FAQs) zu vielen unserer Produkte sowie
ggfs. aktualisierte Handbücher finden Sie auf der Internetseite:

www.navgear.de

Geben Sie dort im Suchfeld die Artikelnummer oder den Artikelnamen ein.



DE

IHRE NEUE DASHCAM

Sehr geehrte Kundin, sehr geehrter Kunde,

vielen Dank für den Kauf dieser Super-HD-Dashcam zur Montage an der Windschutzscheibe Ihres Fahrzeugs. Mit dieser Kamera halten Sie alles auf Video oder Foto fest, was um Sie herum im Straßenverkehr passiert. Dieses Gerät wurde speziell für die Anforderungen entwickelt, die an Kameras im Straßenverkehr gestellt werden. Daher besitzt diese Dashcam eine lichtstarke Weitwinkellinse, die auch noch bei Nachtfahrten viele Details wiedergibt. Erweitert mit einer GPS-Antenne wird die Kamera zu Ihrer persönlichen Blackbox, die zu den Videodaten Ihre Geschwindigkeit und Position aufzeichnet. Ein eingebauter Beschleunigungssensor rundet den Funktionsumfang sinnvoll ab. So halten Sie jederzeit einen wertvollen Beweis in Händen, wenn Sie z.B. in einen Unfall verwickelt werden oder Zeuge davon werden.

Bitte lesen Sie diese Bedienungsanleitung sorgfältig durch und befolgen Sie die aufgeführten Hinweise und Tipps, damit Sie Ihre neue HD-Dashcam optimal nutzen können.



Lieferumfang

- HD-Dashcam
- Halter mit Klebepad
- KFZ-Stromversorgungskabel mit USB-Stecker
- USB-Kabel
- CD mit der Abspielsoftware „HD Player“
- Bedienungsanleitung

Zusätzlich benötigt:

Eine microSD-Speicherkarte der Geschwindigkeitsklasse 6 oder besser, einen Computer zum Sichern und Betrachten der Daten

Optionales Zubehör:

GPS-Dongle mit USB-Anschluss (NavGear Art.-Nr. NX-4117) zur Aufzeichnung von Geschwindigkeit und Position



WICHTIGE HINWEISE ZU BEGINN

Sicherheitshinweise

- Diese Bedienungsanleitung dient dazu, Sie mit der Funktionsweise dieses Produktes vertraut zu machen. Bewahren Sie diese Anleitung daher gut auf, damit Sie jederzeit darauf zugreifen können.
- Ein Umbauen oder Verändern des Produktes beeinträchtigt die Produktsicherheit. Achtung Verletzungsgefahr!
- Öffnen Sie das Produkt niemals eigenmächtig. Führen Sie Reparaturen nie selbst aus!
- Behandeln Sie das Produkt sorgfältig. Es kann durch Stöße, Schläge oder Fall aus bereits geringer Höhe beschädigt werden.
- Halten Sie das Produkt fern von Feuchtigkeit und extremer Hitze.
- Tauchen Sie das Produkt niemals in Wasser oder andere Flüssigkeiten.
- Technische Änderungen und Irrtümer vorbehalten!



Wichtige Hinweise zur Entsorgung

Dieses Elektrogerät gehört nicht in den Hausmüll. Für die fachgerechte Entsorgung wenden Sie sich bitte an die öffentlichen Sammelstellen in Ihrer Gemeinde.

Einzelheiten zum Standort einer solchen Sammelstelle und über ggf. vorhandene Mengenbeschränkungen pro Tag/Monat/Jahr entnehmen Sie bitte den Informationen der jeweiligen Gemeinde.



Konformitätserklärung

Hiermit erklärt PEARL GmbH, dass sich das Produkt NX-4116 in Übereinstimmung mit der EMV-Richtlinie 2004/108/EG und der RoHS-Richtlinie 2011/65/EU befindet.

Leiter Qualitätswesen

Dipl. Ing. (FH) Andreas Kurtasz

10.03.2015







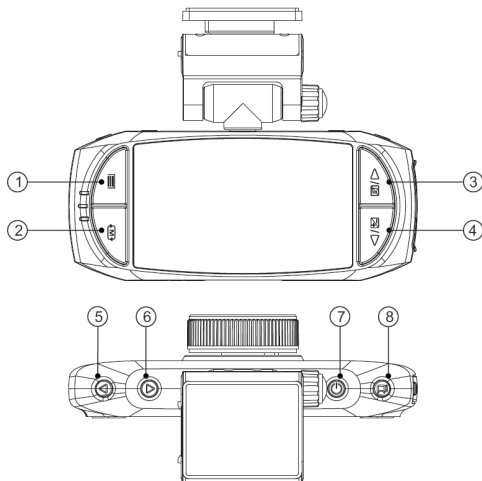

Die ausführliche Konformitätserklärung finden Sie unter www.pearl.de/support. Geben Sie dort im Suchfeld die Artikelnummer NX-4116 ein.



Produktdetails





Nr.	Bezeichnung	Funktion
1 	Menü-Taste	Hauptmenü aufrufen/eine Ebene höher gehen ohne zu speichern
2 	Modus-Taste	Modus (Video/Foto/Medien wiedergeben) auswählen
3 	Aufwärts-/Mute-Taste	Cursor aufwärts/ Schaltet die Tonaufnahme aus
4 	Abwärts-/EV-Taste	Cursor abwärts/EV-Wert zur Belichtungskorrektur einstellen
5 	Links-/LED-Taste	Cursor nach links bewegen/Filmlicht-LED einschalten
6 	Rechts-Taste	Cursor nach rechts bewegen
7 	Ein/Aus-Taste	Hauptschalter der Kamera
8 	Aufnahme/Funktion	Startet die Aufnahme/ruft eine Menüfunktion auf/ speichert und beendet eine Aufnahme oder Einstellung

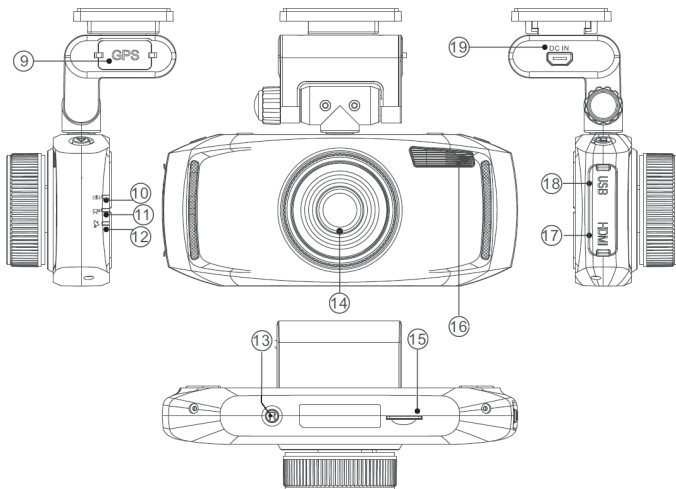



Nr.	Bezeichnung	Funktion
9	Steckplatz für GPS-Dongle	USB-Port zum Anschluss des passenden GPS-Dongles
10	Kontroll-LED Akku	Leuchtet, wenn der Akku geladen wird
11	Kontroll-LED Aufnahme	Blinkt langsam, wenn die Videoaufnahme läuft
12	Kontroll-LED GPS-Empfang	Leuchtet, wenn ausreichender GPS-Empfang vorliegt
13	Reset-Taste	Mit Fingernagel oder mit Stift drücken, falls die Kamera in den Werkzustand versetzt werden soll
14	Kamera-Linse	170 Grad-Weitwinkellinse, vergütet und mit Fix-Focus
15	microSD-Kartenschacht	microSD-Karte zur Aufzeichnung einlegen
16	LED-Filmlicht	Hellt bei Bedarf den Nahbereich auf
17	HDMI-Ausgang	Mini-HDMI-Buchse zur Film- und Bildbetrachtung (hinter Abdeckung)
18	USB-Port	Mini-USB-Port zur Datenübertragung und Stromversorgung (hinter Abdeckung)
19	DC IN	Zweiter Mini-USB-Port: Automatischer Kamerastart, wenn dort die Stromversorgung einsetzt



INBETRIEBNAHME

Akku laden

Bevor Sie Ihre Dashcam das erste Mal benutzen, müssen Sie das Gerät vollständig aufladen. Während des Ladeprozesses leuchtet die rote LED an der Gehäuserückseite. Die Ladezeit beträgt ca. 30 bis 60 Minuten. Die Kamera besitzt 2 Mini-USB-Ports, über die sie mit Strom versorgt werden kann. Wenn Sie die Kamera zunächst laden, ohne sie in Betrieb zu nehmen, dann stecken Sie den Mini-USB-Stecker in den unteren Port an der rechten Seite der Kamera. Das Gerät startet dann nicht selbstständig und wird lediglich geladen.

Zum Betrieb als Dashcam sollten Sie den Mini-USB-Stecker in den oberen Port seitlich an der Kamera-Halterung stecken. Die Kamera schaltet sich dann beim Motorstart automatisch ein, wenn Ihre Bordsteckdose (Zigarettenanzünder) mit der Zündung ein- und ausgeschaltet wird.

Sie können das Gerät an verschiedenen Stromquellen laden:

- **Netzteil:** Verbinden Sie die Kamera über das mitgelieferte USB-Kabel mit einem USB-Netzteil und stecken es in eine Steckdose.
- **Computer:** Verbinden Sie die Kamera über das mitgelieferte USB-Kabel mit dem USB-Anschluss eines eingeschalteten Computers.
- **KFZ-Adapter:** Verbinden Sie die Kamera im Fahrzeug über den mitgelieferten KFZ-Adapter mit einer Bordsteckdose (Zigarettenanzünder) mit 12 bis 24 Volt Spannung.



Das Gerät besitzt eine integrierte Laderegung gegen Überladung. Bitte trennen Sie die ausgeschaltete Kamera nach Beenden des Ladevorgangs trotzdem zeitnah von einem externen Ladegerät.

microSD-/SDHC-Karte einsetzen

Schalten Sie die Kamera aus. Setzen Sie eine microSD-Karte (max. 32 GB, Klasse 6 oder mehr) in den microSD-Kartenschacht. Dabei müssen die metallischen Kontakte der Karte nach hinten zur Displayseite der Kamera weisen.

Drücken Sie die Karte z.B. mit dem Fingernagel ganz hinein, bis sie mit einem leisen Klicken im Schacht verriegelt wird. Tun Sie dies vorsichtig und wenden Sie hierbei keine Gewalt an. Wenn sich die Karte ausschließlich schief einschieben lässt, halten Sie sie verkehrtherum. Das Einlegen und Entnehmen der Karte darf **nur** bei ausgeschalteter Kamera erfolgen.

GPS-Dongle anbringen

Schalten Sie die Kamera aus. Stecken Sie dann den GPS-Dongle in den speziell dafür vorgesehenen USB-Port an der Halterung der Kamera. Um die GPS-Daten aufzuzeichnen, müssen Sie nun noch das Funktionsmenü der Kamera aufrufen. Gehen Sie dort zum Eintrag „GPS“ und stellen ihn auf [Ein]. Die grüne LED auf der Rückseite der Kamera blinkt, während das Gerät nach GPS-Satelliten sucht. Wenn ein ausreichender Empfang besteht, leuchtet die LED dauerhaft.

**HINWEIS:**

Wenn Sie das Gerät das erste Mal einschalten, kann es bis zu 15 Minuten dauern, bis der GPS-Empfänger seine Lagedaten aktualisiert hat. Der Empfang ist umso besser, je weniger massive metallische Hindernisse sich über der Antenne befinden.

Montage**ACHTUNG:**

Achten Sie bei der Positionierung der Kamera darauf, dass die Kamera Ihre Rundumsicht nicht einschränkt und dass das Ladekabel Sie nicht beim Fahren behindert.

1. Nehmen Sie die selbstklebende Befestigung der Kamera und schieben Sie sie auf die Halterung der Kamera.
2. Suchen Sie eine passende Position an der Windschutzscheibe, wo Sie die Kamera nicht in der Sicht behindert und wo eine gute Sicht auf den Verkehr möglich ist.
3. Halten Sie die eingeschaltete Kamera an den Ort an der Windschutzscheibe, an dem die Kamera montiert werden soll. Prüfen Sie anhand des angezeigten Live-View-Bildes auf dem Display, ob Sie mit dem Ergebnis zufrieden sind.



4. Reinigen Sie die Scheibe an der Montagestelle mit Glasreiniger oder mit einem anderen entfettenden Reinigungsmittel. Die Fläche muss vollständig staub- und fettfrei sein.



ACHTUNG!

Bevor Sie den Klebekontakt herstellen, sollten Sie sicher sein, dass die Positionierung korrekt ist. Sie können das Klebepad nach dem ersten Kontakt mit der Scheibe nicht mehr verschieben.

5. Entfernen Sie die Schutzfolie über der Klebefläche. Richten Sie die Kamera in der gewünschten Position absolut gerade aus. Drücken Sie die Klebefläche dann für mehrere Sekunden fest an die Scheibe an.
6. Lockern Sie die Befestigungsschraube. Passen Sie anschließend den Winkel der Halterung an Ihr Fahrzeug an. Wenn der Bildausschnitt stimmt, dann ziehen Sie die Befestigungsschraube vorsichtig an. Bei Bedarf können Sie die Kamera seitlich um je 90 Grad schwenken.

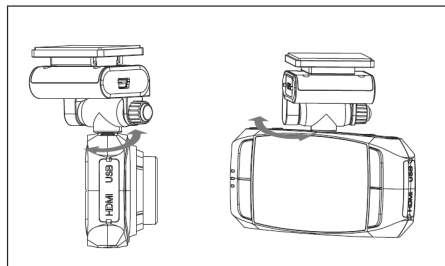
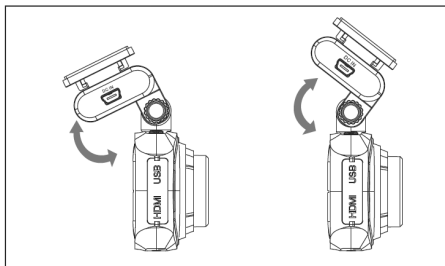

7. Verbinden Sie das Gerät über den KFZ-Adapter mit einer Bordsteckdose (Zigarettenanzünder) Ihres KFZ. Der Adapter kann 12 bis 24V Eingangsspannung verarbeiten.

**ACHTUNG:**

Montieren Sie Kamera und Kabel so, dass sie Sie weder mechanisch behindern noch in Ihrer Rundumsicht beim Fahren einschränken. Das sichere Führen Ihres Fahrzeugs muss jederzeit möglich sein.

8. Wenn Ihre USB- oder Zigarettenanzünder-Steckdose auch bei Fahrzeugstillstand Strom führt, sollten Sie die Kamera am Ende der Fahrt vom Bordnetz trennen. Andernfalls kann sie nach längerer Standzeit Ihre Fahrzeugbatterie entladen.



9. Sie können die Kamera vom Halter abnehmen, indem Sie sie seitlich herausschieben. So können Sie Ihre Dashcam auch außerhalb des Fahrzeugs als weitwinklige Schnappschuss-Kamera verwenden.



HINWEIS:

Sie können zur Stromversorgung neben dem Zigarettenanzünder-Anschluss auch andere USB-Steckdosen im Fahrzeug in Verbindung mit einem USB-Kabel nutzen. Oft sind sie an Armaturenbrettern neuerer Fahrzeuge vorhanden. Die Anschlüsse müssen für die Stromversorgung von Geräten geeignet sein und mindestens einen Strom von 1000 mA bereitstellen können. Prüfen Sie dies vor der Benutzung der Anschlüsse bitte im Handbuch des Fahrzeugs nach.

Ein-/Ausschalten

Drücken Sie die Ein/Aus-Taste (Nr. 7), um das Gerät einzuschalten. Wählen Sie anschließend mit der Modus-Taste den Betriebsmodus, in dem Sie die Kamera verwenden möchten.

**HINWEIS:**

Wenn Sie die Kamera nicht bei jedem Fahrzeugstart manuell einschalten möchten, dann schließen Sie den Bordstromadapter am oberen USB-Port auf der rechten Seite des Kamerahalters an. Die Kamera startet dann automatisch die Aufnahme, wenn, etwa durch eine eingeschaltete Zündung, die Stromzufuhr hergestellt wird. Soll die Kamera nicht automatisch starten, können Sie zur Stromversorgung den unteren USB-Port an der rechten Seite des Kameragehäuses nutzen.



FUNKTIONEN

**ACHTUNG:**



Nehmen Sie alle Einstellungen zum Betrieb der Kamera vor Fahrtantritt vor. Verzichten Sie auf ein Bedienen, während Sie das Fahrzeug führen.

Mit der Modus-Taste schalten Sie nacheinander durch die drei Betriebsarten Ihrer Dashcam. Sie erreichen nacheinander die Funktionen:

- Video-Aufnahme
- Foto-Aufnahme
- Galerie (Bild- und Filmbetrachter)



Video-Modus

<p>Aufnahme starten</p> 	<p>Wechseln Sie in den Aufnahmemodus. Sie starten die Videoaufnahme, wenn Sie die Aufnahmetaste (Nr. 8) drücken. Ein roter Punkt blinkt während der Aufnahme im Display. Erneutes Drücken stoppt die Videoaufnahme und speichert sie.</p>
<p>Aufnahme anhalten</p> 	<p>Stoppen Sie eine Aufnahme, indem Sie die Aufnahmetaste (Nr. 8) erneut drücken. Um eine Bewegungserkennungs-Aufnahme anzuhalten, drücken Sie die Ein-/Aus-Taste (Nr. 7). Wechseln Sie innerhalb von einer Sekunde mit der Modus-Taste in einen anderen Modus, sonst wird die Aufnahme automatisch fortgesetzt.</p>
<p>Filmlicht</p> 	<p>Wenn Sie im Video-Modus auf die Pfeiltaste links drücken, schaltet sich das Filmlicht ein. Es funktioniert nur, wenn die Kamera über den USB-Port an Strom angeschlossen ist.</p>







<p>Belichtungskorrektur (EV)</p> 	<p>Sollte die Aufnahme zu hell oder zu dunkel sein, können Sie die Belichtung mit der ▼-Taste an der Kamerarückseite anpassen. Sie sehen, wie sich der dazugehörige Einstellwert links unten im Display verändert.</p>
--	--

Die Kamera nimmt ihre Videos in einer Endlos-Aufnahmeschleife auf. Wenn die maximale Aufnahmelänge erreicht ist, wird der jeweils älteste Teil der Aufnahme überschrieben. Wenn der G-Sensor eine besondere Erschütterung registriert, wird diese Aufnahme automatisch gegen Überschreiben geschützt. Die Kamera legt dann eine neue Aufnahme an und schreibt diese fort.

Die Dashcam legt nach jedem Einschalten eine Datei für eine neue Aufnahme an.

**Foto-Modus** 

Wechseln Sie in die Foto-Funktion, indem Sie die Modus-Taste ( /Nr. 2) drücken. Fotos können Sie manuell mit der Auslöse-Taste () aufnehmen.

Als Einstell-Menü steht Ihnen im Foto-Modus nach Drücken der Menü-Taste () die gewünschte Auflösung der Fotos zur Verfügung. Daneben können Sie die Belichtung mit der Belichtungs-korrektur (EV +/-)-Taste () anpassen. Stellen Sie damit die Helligkeit der Kamera so ein, dass die Bildteile optimal belichtet werden, die Ihnen wichtig sind. Sie können alle Stufen der Belichtungs-korrektur mit dieser Taste in aufsteigender Reihenfolge (von dunkel nach hell) anwählen. Die Zahl der Belichtungs-korrektur wird Ihnen unten links im Bild angezeigt.

-2.0	-1.7	-1.3	-1.0	-0.7	-0.3	0.0	+0.3	+0.7	+1.0	+1.7	+2.0
dunkler						neutral	heller				



Galerieansicht

Ihre Video- und Bilddateien, die auf der Speicherkarte abgelegt wurden, können Sie im Galerie-Modus ansehen. Wechseln Sie in die Galerie-Ansicht, indem Sie die Modus-Taste (/Nr. 2) drücken.

- Um in die Galerie zu gelangen, drücken Sie die Modus-Taste ( (Nr. 2). Darin können Sie mit den Tasten Aufwärts /Abwärts (◀ / ▶) eine Datei anwählen.
- Das Abspielen einer gewählten Videodatei starten Sie mit der Auslöse-Taste (Nr. 8).
- Wenn es sich bei der aufgerufenen Datei um ein Foto handelt, wird es in Vollbild-Ansicht gezeigt.
- Mit den Pfeiltasten (◀ / ▶) können Sie zum vorherigen / nächsten Foto schalten.
- Sie können einzelne oder alle Dateien löschen, indem Sie in der Galerie-Ansicht auf die Menü-Taste (Nr. 1) drücken. Sie werden gefragt, ob Sie nur die angewählte oder alle Dateien löschen möchten. Wählen Sie die gewünschte Aktion mit den Pfeiltasten (◀ / ▶) aus. Zur Bestätigung drücken Sie die Auslöse-Taste (Nr. 8). Das System fragt zur Sicherheit noch einmal nach, ob Sie dies wirklich möchten. Um zu bestätigen, gehen Sie mit ◀ auf das Symbol [O] und bestätigen mit der Auslöse-Taste (Nr. 8).



Dateien über Monitor/Fernseher wiedergeben

Wenn Sie Filme direkt von der Kamera auf einem Monitor oder Fernseher wiedergeben möchten, schließen Sie die Kamera mit einem HDMI-Kabel an Ihr Wiedergabegerät an. Der Stecker, den Sie in die HDMI-Buchse der Kamera stecken, muss im Mini-HDMI-Format ausgeführt sein. Über das HDMI-Kabel stellen Sie eine Bild- und Tonverbindung her. Wenn sich Ihr Wiedergabegerät nicht automatisch auf den HDMI-Wiedergabekanal schaltet, dann schalten Sie diesen zur Wiedergabe manuell ein.









Starten Sie an der Kamera die Wiedergabe einer Datei im Galeriemodus, indem Sie sie mit den Pfeiltasten auswählen. Starten Sie sie mit der Auslöse-Taste (Nr. 8).

Fotos und Filme werden gemeinsam angezeigt, sortiert nach Zeitpunkt der Aufnahme. Video-Dateien können Sie daran erkennen, dass bei ihnen oben links im Bild ihre Auflösung und das Seitenverhältnis (z.B. ; HD 16:9) angezeigt wird.

Menü Kameraeinstellungen

Solange die Kamera nicht aufnimmt, gelangen Sie in dieses Menü, indem Sie die Menü-Taste  drücken. Dazu muss sich die Kamera im Video-Modus befinden. In den Menüs führen Sie mit diesen Tasten Aktionen aus:



- In den Menüeinträgen bewegen Sie den Cursor mit den Tasten  und  auf und ab.
- Rufen Sie einzelne Funktionen zur Bearbeitung auf, indem Sie die Aufnahme-/Funktionstaste  (Nr. 8) drücken.
- Je nach Funktionsmenü wählen Sie nun den gewünschten Wert mit den Pfeiltasten  und  bzw.  und  aus.
- Wenn Sie Ihre Einstellung speichern wollen, dann drücken Sie erneut  (Nr. 8).
- Wenn Sie das Funktionsmenü verlassen möchten, ohne zu speichern, drücken Sie die Menü-Taste  (Nr. 1).



Menüpunkt Deutsch	Englisch	Funktion
2304 × 1296 30P 16:9	2304 × 1296 30P 16:9	Wählen Sie die Auflösung der Videoaufzeichnung: 2304 × 1296 30P 16:9, 1920 × 1080 30P 16:9, HDR 1920 × 1080 30P, 1280 × 720 60P 16:9, 1280 × 720 30P 16:9
Weiter Dynamikbe- reich: Ein	WDR:On	Erweiterten Dynamik-Umfang (Kontrast) einschalten
Datumsstempel: Aus	Date stamp: ON	Datum und Uhrzeit wird im laufenden Bild eingblendet
Aufnahmezeit: 10 min	Record Time: 10 min	Dauer der Aufnahmeschleife festlegen, bevor der Anfang überschrieben wird
Bewegungserken- nung: Aus	Motion detect: off	Aufnahme nach Erkennen einer Bewegung starten/ ihre Länge festlegen
G-Sensor: Aus	G-Sensor: off	Empfindlichkeit des Erschütterungssensors einstellen (Aufnahmen dieses Zeitpunkts werden geschützt)



Menüpunkt Deutsch	Englisch	Funktion
TV-Format: PAL	TV OUT: NTSC	Die Fernsehnorm Ihres Landes einstellen (in Europa meistens PAL)
2014/07/13 14:14	2014/07/13 14:14	Datum und Uhrzeit einstellen (für Datumsanzeige)
GPS: On	GPS: On	GPS-Standorte zusammen mit Video aufzeichnen (nur mit GPS-Dongle NX-4117 verfügbar)
TimeZone:+3	TimeZone: +1	Zeitzone einstellen (Greenwich: 0/Berlin: +1)
Piepton: An	Beep: On	Signalton beim Tastendruck Ein/Aus
LED: An	LED: On	LED-Licht hinter den rückseitigen Tasten Ein/Aus
Bildschirmschoner: 1 Min	ScreenSave: 10 Min	Display nach eingestellter Zeit ausschalten, z.B. um beim Fahren nicht abgelenkt zu werden
Plate: <Name>	Plate: <Name>	Eigenes Kennzeichen in die Aufnahme einblenden/ Daten eingeben
Deutsch	English	Menü-Sprache einstellen



Automatische Stromabschaltung: 10 Min	Auto Power off: 10 min	Kamera automatisch nach dieser Zeit ausschalten, wenn keine Aufnahme läuft
Format	Format	Alle Kartendaten werden gelöscht, die Karte wird auf das passende Dateiformat gesetzt
Standard-Einstellung	Default setting	Alle Einstellungen der Kamera werden gelöscht, die Werkseinstellungen werden wieder hergestellt
E730B5-Vo504G	E730B5-Vo504G	Geräteversion



WEITERE FUNKTIONEN

WDR (Wide Dynamic Range)

Der Kontrastumfang wird erhöht für Situationen, in denen die Kamera Gegenlicht bekommt, z.B. von einem hellen Himmel. Wenn WDR aktiviert ist, können einige helle Teile des Bildes überbelichtet dargestellt werden, während dunklere Teile besser erkennbar sind. Es ist sinnvoll, wenn Sie diese Funktion kombinieren mit der Belichtungskorrektur (EV +/-); Taste . Damit können Sie die Helligkeit der Kamera so einstellen, dass die Bildteile optimal belichtet werden, die Ihnen wichtig sind. Sie können alle Stufen der Belichtungskorrektur mit dieser Taste in aufsteigender Reihenfolge (von dunkel nach hell) anwählen.

Automatische Endlosaufnahme

Mit jedem Einschalten wird eine neue Videodatei geschrieben. In der linken oberen Display-Ecke wird ein roter Punkt eingeblendet. Wenn Die Datei nach längerer Fahrt eine bestimmte Größe erreicht, wird ihr Anfang mit den neuesten Daten überschrieben. Sie können im Menüpunkt **Schleife** festlegen, wie lang die Aufnahme werden soll (in Minuten), bevor der Anfang überschrieben wird.



Automatische Bewegungserkennung

Wenn die Bewegungserkennung (Motion Detect) aktiviert ist, registriert die Kamera eine Veränderung im Bild und startet dann die Videoaufnahme. Das ist z.B. dann nützlich, wenn Ihr geparktes Fahrzeug überwacht werden soll. Diese Funktion schalten Sie im Kamera-Menü mit dem Eintrag **Bewegungserkennung** ein und legen die Aufnahmelänge fest, mit der die Kamera ein Bewegungsereignis im Bild festhält. Wenn Sie die Stufe [Off] wählen, erfolgt keine Aufnahme bei Bewegungen.

Beschleunigungssensor (G-Sensor)

Bei eingeschalteter Option **G-Sensor** wird die aktuelle Datei automatisch gegen Löschen gesichert, wenn starke Beschleunigungskräfte aufgetreten sind. Das ist praktisch, um die Aufzeichnungen von Unfällen zu sichern und nicht aus Versehen danach zu überschreiben. Sie können die Empfindlichkeit in drei Stufen (niedrig, mittel, hoch) regeln sowie die Beschleunigungsmessung ganz ausschalten. Es wird aufgezeichnet, in welcher der drei Achsen der Beschleunigungssensor ausgelöst hat.

Mikrofon ausschalten

Bei der Aufnahme können Sie die Aufzeichnung der Tonspur abschalten. Drücken Sie dazu im Kamera-Modus auf die Aufwärts-/Mute-Taste . Ob das Mikrofon gerade ein- oder ausgeschaltet ist, sehen Sie an dem Mikrofon-Symbol in der rechten oberen Display-Ecke.





Reset-Taste







Sollte das Gerät nicht mehr ordnungsgemäß funktionieren oder auf Eingaben gar nicht reagieren, drücken Sie mit einem Fingernagel oder einer feinen Spitze auf die Reset-Taste. Das Gerät wird in den Auslieferungszustand versetzt. Es werden alle persönlichen Geräteeinstellungen gelöscht. Der Speicherinhalt bleibt davon unberührt.

Funktions-Symbole

Auf dem Monitor werden einige Symbole eingeblendet, die Sie über die aktuellen Einstellungen der Kamera informieren. Sie zeigen Ihnen in mehreren Abstufungen, wie die Kamera eingestellt ist:

Symbol	Funktion
	Sie sehen, welcher Betriebsmodus gerade aktiv ist (Video, Foto, Galerie).
	Zeigt den Ladezustand des internen Akkus. Bei Stromversorgung über den USB-Anschluss wird statt dem Akku- ein Stecker-Symbol gezeigt.
	Ohne Speicherkarte befindet sich ein [X] auf dem Kartensymbol. Ist eine Karte eingelegt, steht auf der Karte eine [1].



	Zeigt, ob der Erschütterungssensor aktiv ist und wie empfindlich er reagiert: Je höher die blaue Fläche reicht, umso empfindlicher ist er.
	Gibt die eingestellte Zeit an, die eine Videoaufnahme andauert, nachdem die Bewegungserkennung ausgelöst wurde.
	Zeigt, ob die Bewegungserkennung eingeschaltet ist. Das Symbol verschwindet, wenn sie deaktiviert wurde.
	Gibt die momentan eingestellte Video-Auflösung an.
	Dieses Symbol erscheint, wenn ein GPS-Empfang besteht (nur bei optional eingestecktem GPS-Dongle).
	Sie sehen, ob das Filmlicht an der Vorderseite eingeschaltet ist oder nicht.
	Zeigt Ihnen, ob die Tonaufnahme zum Video ein- oder ausgeschaltet ist.

Verbinden mit dem Computer

Schließen Sie die Kamera mit dem mitgelieferten USB-Kabel an den USB-Anschluss Ihres Computers an. Im Kameradisplay erscheint nach dem Einschalten der Hinweis **USB-Verbindung...** Auf dem Computer wird die Kamera als Wechselmedium bzw. Wechseldatenträger erkannt. Mit einem Datei-Browser können Sie nun die Filme und Fotos aus dem Unterordner **DCIM/100Media/** auf Ihren Rechner sichern.



SOFTWARE

Auf der beiliegenden CD wird Ihnen das Programm **HD Player** (für 64-BIT-Systeme) oder **Player** (für 32-BIT-Systeme) für die Auswertung Ihrer aufgezeichneten Bild- und GPS-Daten bereitgestellt. Dies ist eines von vielen möglichen Programmen für das Betrachten der Videodateien mit Anzeige der GPS-Daten.

1. Legen Sie zur Verwendung der Software die CD in ein freies Laufwerk Ihres Computers.
2. Wird die CD nicht automatisch erkannt, öffnen Sie den „Arbeitsplatz“ (bei Windows Vista „Computer“) auf Ihrem Computer.
3. Entpacken Sie das auf der CD enthaltene komprimierte Datei-Archiv mit einem Dekompressions-Tool ( HDPlayer). Dort müssen Sie einen Befehl wie „Entpacken nach...“ geben. Wählen Sie einen Speicherpfad auf der Festplatte und merken Sie sich den Ordner, in den die Dateien entpackt werden.
4. Öffnen Sie den Ordner mit den entpackten Dateien. Starten Sie die Installation mit einem Doppelklick auf die Anwendung "HDPlayer.exe", wenn Sie über ein 64-BIT-System verfügen. Doppelklicken Sie die Anwendung "Player.exe", wenn Sie über ein 32-BIT-System verfügen.
5. Das Programm wird gestartet, ohne dass es auf Ihrem Rechner installiert werden muss. Zum Wiedergeben Ihrer Video-Sequenzen mit passender GPS-Position benötigt Ihr Rechner Zugriff aufs Internet.
6. Öffnen Sie mit dem „Öffnen...“- Befehl (File ► Open...) des Programms eine Videodatei aus Ihrer Dashcam.



Hinweis:

Um ein Video mit GPS-Daten richtig anzeigen zu können, muss Ihr Computer mit dem Internet verbunden sein. Er benötigt diese Möglichkeit des Datenabgleiches, damit Ihr aktuell gezeigter Ort zum Videobild passt.



Hinweis:

Nehmen Sie nach dem Kopieren der Dateien die Installations-CD aus Ihrem Laufwerk. Greifen Sie nur noch auf die .exe-Datei auf Ihrer Festplatte zurück, um eventuelle Störungen zu vermeiden.



TECHNISCHE DATEN

KFZ-Adapter Eingang	12 bis 24 V DC
KFZ-Adapter Ausgang	5 V DC / 1000 mA
Kamera-Optik	HD vergütet, 170°-Weitwinkelobjektiv
Brennweite	3,4 mm
Blendenzahl	F/2.0
LCD-Display	2,7" (6,86 cm)-TFT-LCD
Display-Auflösung	840 × 480 Pixel
Akku	Integrierter Lithium-Polymer-Akku 3,7 V / 450 mAh
Max. Bildauflösung (Video)	2304 × 1296 Pixel, 30 fps
Max. Bildauflösung (Foto)	5 M
Audio-/Videoausgabe	PAL/NTSC
Video-Aufnahmeformat	H.264 (AVC1)
Video-Dateiformat	.MOV
Bild-Aufnahmeformat	.JPG



Speicherkarte	microSD/SDHC-Karte bis max. 32 GB, Class 6
Schnittstellen	HDMI, mini-USB2.0, mini-USB Ladebuchse extra
Aufhell-LEDs	3
GPS	Integriert (Optionaler Empfänger-Dongle)
Systemanforderung	Windows 2000/XP/Windows 7/ 8/ MAC OS 10.3.6 oder höher
Maße	111 × 95 × 30 mm
Gewicht	112 g

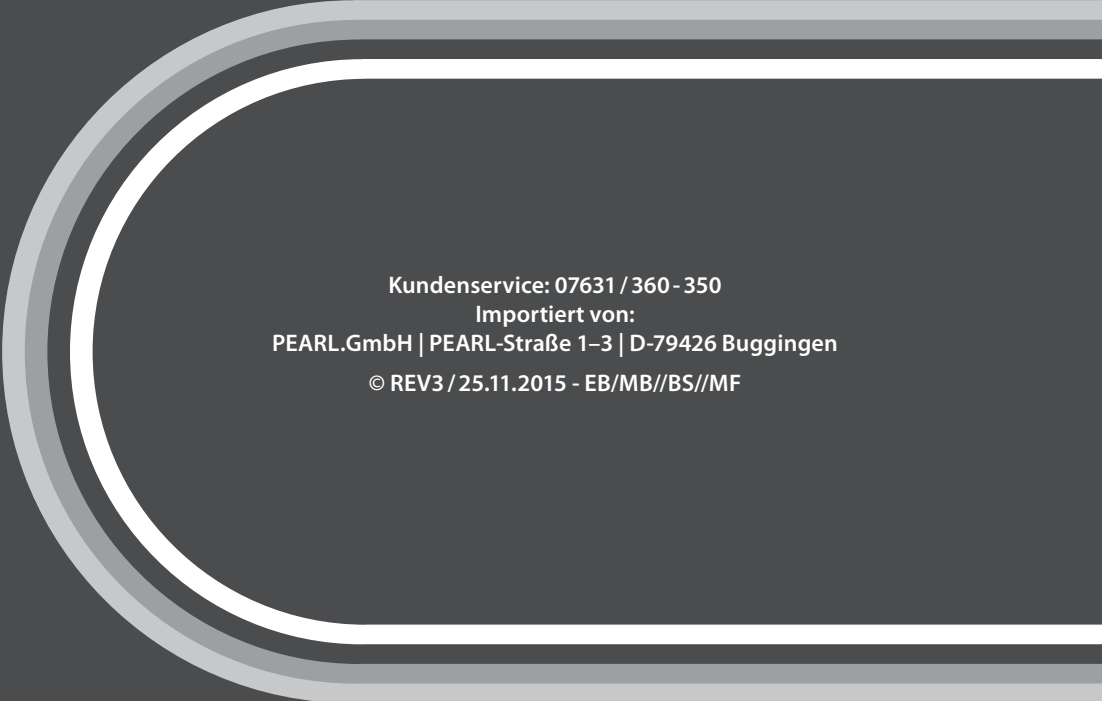

Kundenservice: 07631 / 360 - 350
Importiert von:
PEARL.GmbH | PEARL-Straße 1-3 | D-79426 Buggingen
© REV3 / 25.11.2015 - EB/MB//BS//MF



Caméra de bord Super HD grand-angle

avec accéléromètre



MDV-3300.SHD

SOMMAIRE

Votre nouvelle caméra de bord	4
Contenu	5
Consignes préalables	6
Consignes de sécurité.....	6
Consignes importantes concernant le traitement des déchets.....	7
Déclaration de conformité.....	8
Description du produit.....	9
Mise en marche.....	13
Charger la batterie	13
Insérer une carte MicroSD/SDHC.....	14
Installer un dongle GPS.....	14
Montage	15
Allumer/Éteindre	18
Fonctions.....	20
Mode Vidéo	21
Mode Photo.....	23
Galerie	24
Lire les fichiers sur un moniteur/téléviseur.....	25
Menu Réglages de la caméra	25

Fonctions avancées	30
WDR (Wide Dynamic Range).....	30
Enregistrement en boucle automatique	30
Détection de mouvement automatique	31
Accéléromètre	31
Désactiver le microphone	31
Bouton Reset.....	32
Icônes de fonctions	32
Connexion à un ordinateur.....	34
Logiciel	35
Caractéristiques techniques	37



VOTRE NOUVELLE CAMÉRA DE BORD

Chère cliente, cher client,

Nous vous remercions d'avoir choisi cette caméra de bord Super HD, à fixer sur le pare-brise de votre véhicule. Cette caméra vous permet d'enregistrer en photo et vidéo tout ce qui se passe sur la route pendant vos trajets. Cet appareil a été conçu spécialement pour répondre aux exigences requises pour les caméras utilisées dans la circulation routière. De ce fait, cette caméra de bord possède une lentille grand angle lumineuse qui permet de capter de nombreux détails même lors des trajets effectués de nuit. Combinée à une antenne GPS, la caméra devient une boîte noire personnelle qui enregistre votre vitesse et votre position dans les fichiers vidéo. Un accéléromètre intégré complète intelligemment l'ensemble des fonctions. Vous disposez ainsi à tout moment d'une preuve très utile si vous êtes impliqué dans un accident ou si vous en êtes témoin, par exemple.

Afin d'utiliser au mieux votre nouveau produit, veuillez lire attentivement ce mode d'emploi et respecter les consignes et astuces suivantes.

Contenu

- Caméra de bord HD
- Support avec patch adhésif
- Câble d'alimentation allume-cigare avec connecteur USB
- Câble USB
- CD avec logiciel de lecture "HD Player"
- Mode d'emploi

Accessoires requis (non fournis) :

Une carte mémoire MicroSD de classe 6 ou supérieure, un ordinateur pour la sauvegarde et la lecture des données.

Accessoire en option (non fourni) :

Dongle GPS avec connexion USB (NavGear, réf. NX-4117) pour l'enregistrement de la vitesse et de la position.



CONSIGNES PRÉALABLES

Consignes de sécurité

- Ce mode d'emploi vous permet de vous familiariser avec le fonctionnement du produit. Conservez-le précieusement afin de pouvoir le consulter en cas de besoin.
- Pour connaître les conditions de garantie, veuillez contacter votre revendeur. Veuillez également tenir compte des conditions générales de vente !
- Veuillez à utiliser le produit uniquement comme indiqué dans la notice. Une mauvaise utilisation peut endommager le produit ou son environnement.
- Le démontage ou la modification du produit affecte sa sécurité. Attention, risque de blessure !
- N'ouvrez jamais l'appareil, sous peine de perdre toute garantie. Ne tentez jamais de réparer vous-même le produit !
- Manipulez le produit avec précaution. Un coup, un choc, ou une chute, même de faible hauteur, peut l'endommager.
- N'exposez pas le produit à l'humidité ni à une chaleur extrême.
- Ne plongez jamais le produit dans l'eau ni dans aucun autre liquide.
- Surveillez les enfants pour vous assurer qu'ils ne jouent pas avec l'appareil.
- Respectez la législation locale concernant les libertés individuelles et le droit à l'image. La législation française interdit de filmer, enregistrer ou photographier des personnes à leur insu. Elle requiert également l'autorisation des personnes concernées avant toute utilisation et/ou diffusion d'enregistrements audio, photo ou vidéo. Avant d'installer une caméra de



surveillance (notamment une caméra discrète) à votre domicile, si des salariés y travaillent, la loi française actuelle vous oblige à faire une déclaration à la CNIL et à en informer le(s) salarié(s) par écrit. Vous trouverez des informations plus détaillées sur le site de la CNIL (www.cnil.fr).

- Aucune garantie ne pourra être appliquée en cas de mauvaise utilisation.
- Le fabricant décline toute responsabilité en cas de dégâts matériels ou dommages (physiques ou moraux) dus à une mauvaise utilisation et/ou au non-respect des consignes de sécurité.
- Sous réserve de modification et d'erreur !

Consignes importantes pour le traitement des déchets

Cet appareil électronique ne doit PAS être jeté dans la poubelle de déchets ménagers. Pour l'enlèvement approprié des déchets, veuillez vous adresser aux points de ramassage publics de votre municipalité.

Les détails concernant l'emplacement d'un tel point de ramassage et des éventuelles restrictions de quantité existantes par jour/mois/année, ainsi que sur des frais éventuels de collecte, sont disponibles dans votre municipalité.





Déclaration de conformité

La société PEARL.GmbH déclare ce produit NX-4116 conforme aux directives actuelles suivantes du Parlement Européen : 2004/108/CE, concernant la compatibilité électromagnétique, et 2011/65/UE, relative à la limitation de l'utilisation de certaines substances dangereuses dans les équipements électriques et électroniques.







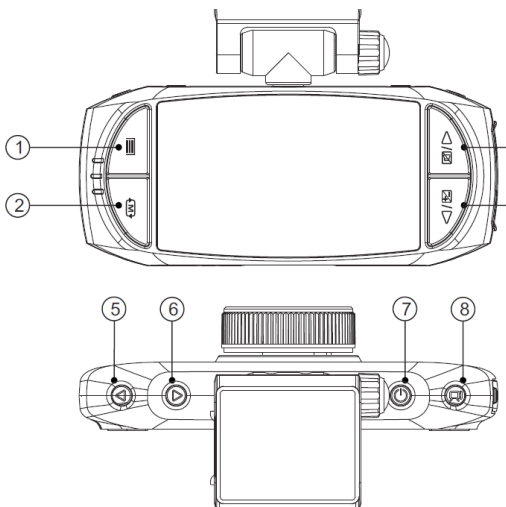

Directeur Service Qualité
Dipl. Ing. (FH) Andreas Kurtasz
10.03.2015



DESCRIPTION DU PRODUIT





N°	Désignation	Fonction
1 	Bouton Menu	Accéder au menu principal / Aller un niveau au-dessus sans sauvegarder
2 	Bouton Mode	Sélectionner le Mode (lecture vidéo/photo/multimédia)
3 	Bouton Avancer/Muet	Faire avancer le curseur / Couper le son de l'enregistrement
4 	Bouton Reculer/EV	Déplacer le curseur vers l'arrière / Régler la valeur EV pour la correction de l'exposition
5 	Bouton Gauche / LED	Déplacer le curseur vers la gauche / Allumer la lampe LED pour vidéo
6 	Bouton Droite	Déplacer le curseur vers la droite
7 	Bouton marche/arrêt	Interrupteur principal de la caméra
8 	Enregistrement / Fonction	Démarre l'enregistrement / Ouvre une fonction du menu / Sauvegarde et met fin à un enregistrement ou à un réglage



DESCRIPTION DU PRODUIT

FR

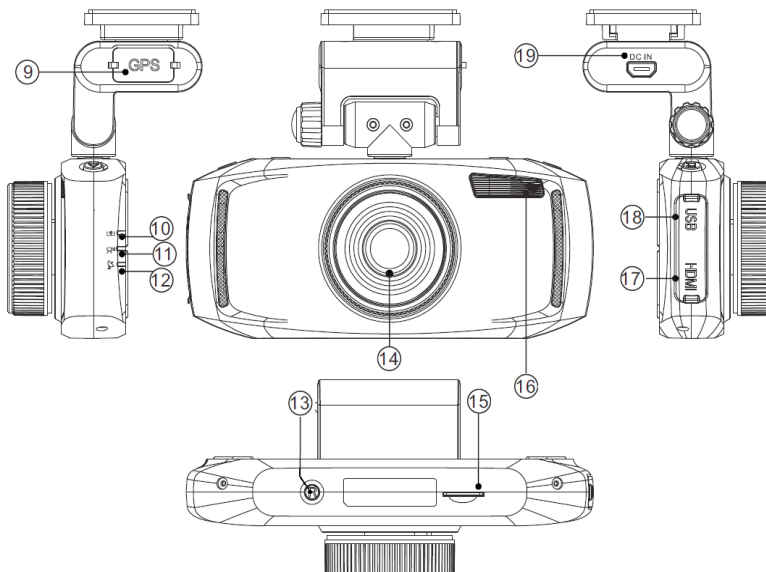

Caméra de bord Super HD "MDV-3300.SHD" grand-angle avec accéléromètre



N°	Désignation	Fonction
9	Prise pour le dongle GPS	Port USB pour connecter le dongle GPS
10	LED de contrôle de la batterie	S'allume lorsque la batterie est en cours de chargement
11	Voyant LED de contrôle de l'enregistrement	Clignote lentement lorsque l'enregistrement vidéo est en cours
12	Voyant LED de contrôle pour la réception GPS	S'allume lorsque la réception GPS est suffisante
13	Bouton Reset	Appuyez dessus avec un ongle ou un stylo si vous devez réinitialiser les paramètres d'usine de la caméra
14	Lentille de la caméra	Lentille grand angle 170°, anti-reflet, avec focale fixe
15	Fente pour carte MicroSD	Insérer une carte MicroSD pour l'enregistrement
16	Lampe LED pour vidéo	Éclaire si nécessaire la zone proche
17	Sortie HDMI	Prise Mini-HDMI pour lect. vidéo/photo (derrière couvercle)
18	Port USB	Port Mini-USB pour transfert des données et alimentation (derrière couvercle)
19	DC IN	Deuxième port Mini-USB : démarrage automatique de la caméra lorsque l'alimentation électrique est branchée ici



MISE EN MARCHÉ

Charger la batterie

Avant d'utiliser la caméra de bord pour la première fois, vous devez recharger complètement la batterie de l'appareil. Pendant le chargement, le voyant LED rouge situé à l'arrière du boîtier brille. Le temps de chargement est de 30 à 60 minutes environ. La caméra dispose de 2 ports Mini-USB servant à l'alimenter en électricité. Si vous chargez d'abord la caméra sans la mettre en marche, branchez alors le connecteur Mini-USB dans le port inférieur situé sur le côté droit de la caméra. L'appareil ne démarre alors pas automatiquement et est uniquement rechargé.

Pour l'utilisation en tant que caméra de bord, vous devriez brancher le connecteur Mini-USB dans le port supérieur situé sur le côté de la caméra. La caméra s'allume automatiquement au démarrage du moteur si votre prise allume-cigare s'active/se désactive avec le contact.

Vous pouvez recharger l'appareil à partir de diverses sources d'alimentation :

- **Adaptateur secteur** : Reliez la caméra à un chargeur secteur USB via le câble USB fourni, et branchez-le dans une prise de courant.
- **Ordinateur** : Reliez la caméra à un port USB d'un ordinateur allumé, via le câble USB fourni.
- **Adaptateur allume-cigare** : Branchez la caméra à la prise allume-cigare 12 à 24 V de votre véhicule, via l'adaptateur allume-cigare fourni.

L'appareil possède un régulateur de chargement intégré conçu pour éviter la surcharge. Après



À la fin du processus de chargement, veuillez toutefois débrancher rapidement la caméra éteinte d'un chargeur externe.

Insérer une carte MicroSD/SDHC

Éteignez la caméra. Insérez une carte MicroSD (32 Go max., classe 6 ou supérieure) dans la fente pour carte MicroSD. Les contacts métalliques de la carte doivent être orientés vers l'arrière et en direction de l'écran de la caméra.

Insérez la carte à fond (utilisez votre ongle par exemple) jusqu'à ce qu'elle s'enclenche dans la fente avec un léger clic. Procédez avec précaution et ne forcez surtout pas. Si la carte ne peut être insérée que de travers, tournez-la pour la mettre dans le bon sens. L'insertion et le retrait de la carte ne doivent être effectués **que** lorsque la caméra est éteinte.

Installer un dongle GPS

Éteignez la caméra. Branchez le dongle GPS dans le port USB prévu spécialement à cet effet et situé sur le support de la caméra. Pour enregistrer les données GPS, vous devez accéder au menu des fonctions de la caméra. Là, allez à l'entrée "GPS" et réglez-la sur [Activé]. Le voyant LED vert situé au dos de la caméra clignote pendant que l'appareil recherche des satellites GPS. Lorsqu'une connexion suffisante est établie, la LED brille en continu.

NOTE :

Lorsque vous allumez l'appareil pour la première fois, le récepteur GPS peut nécessiter jusqu'à 15 minutes pour actualiser ses données de position. Moins il se trouve d'obstacles métalliques massifs au-dessus de l'antenne GPS, plus la réception sera bonne.

Montage

ATTENTION :

Lorsque vous positionnez votre caméra, veillez à ce qu'elle ne gêne pas votre vision pendant la conduite, et assurez-vous également que le câble de chargement ne vous gêne pas pour conduire.

1. Prenez la fixation autoadhésive de la caméra et placez-la sur le support de la caméra.
2. Cherchez une position adaptée sur le pare-brise, de façon à ce que la caméra ne gêne pas votre champ de vision et où vous gardez une bonne visibilité sur la route.
3. Placez la caméra allumée à l'endroit du pare-brise où vous souhaitez la fixer. Vérifiez à l'aide de l'image en direct affichée sur l'écran que vous êtes satisfait du résultat.



4. Avec un produit nettoyant pour vitres (ou autre produit de nettoyage anti-graisse), nettoyez l'endroit où vous voulez installer l'appareil. L'endroit choisi doit être totalement dépourvu de poussière et de graisse.

**ATTENTION !**

*Avant d'établir le contact adhésif, assurez-vous que le positionnement est correct.
Après le premier contact avec la vitre, le patch adhésif ne peut plus être déplacé.*

5. Retirez le film de protection du patch adhésif. Mettez la caméra de façon bien droite à l'endroit choisi. Pressez ensuite fermement la surface adhésive pendant plusieurs secondes contre la vitre.
6. Desserrez la vis de fixation. Ajustez ensuite l'angle du support pour qu'il soit correctement positionné dans votre véhicule. Si l'image vous convient, serrez la vis de fixation avec précaution. Si nécessaire, vous pouvez orienter la caméra latéralement de 90° de chaque côté.

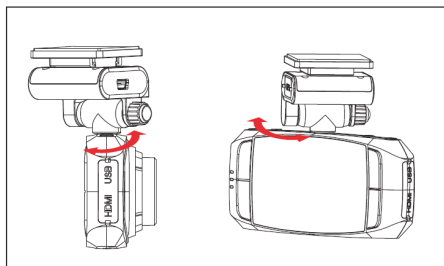
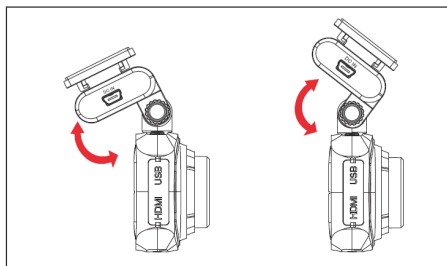

7. À l'aide de l'adaptateur spécial, branchez l'appareil à la prise allume-cigare de votre véhicule. L'adaptateur supporte une tension d'entrée de 12 à 24 V.

ATTENTION :

Installez la caméra et le câble de façon à ce que vous ne soyez pas gêné physiquement et que votre visibilité sur la route ne soit pas perturbée. Vous devez en permanence pouvoir conduire votre véhicule en toute sécurité.

8. Si la prise USB ou allume-cigare de votre véhicule délivre une alimentation électrique en permanence, même lorsque la voiture est à l'arrêt, débranchez la caméra de l'alimentation de bord après chaque trajet. Sinon, elle risque de décharger la batterie de votre véhicule



après une durée d'inactivité prolongée.

9. Vous pouvez enlever la caméra du support en la faisant glisser sur le côté. Vous pouvez ainsi utiliser votre caméra de bord en dehors de votre véhicule, en tant qu'appareil photo grand angle.



NOTE :

Pour l'alimentation électrique, vous pouvez, en plus de la prise allume-cigare, également utiliser d'autres prises USB dans le véhicule, via un câble USB. Elles sont souvent disponibles sur le tableau de bord des nouveaux véhicules. Les prises doivent être appropriées pour l'alimentation électrique des appareils et disposer ainsi d'un courant d'au moins 1000 mA. Veuillez vous en assurer avant d'utiliser les prises, en consultant pour cela le manuel de votre véhicule.

Allumer/Éteindre

Pour allumer l'appareil, appuyez sur la touche marche/arrêt (n° 7). Sélectionnez ensuite à l'aide de la touche Mode le mode de fonctionnement avec lequel vous souhaitez utiliser la caméra.

**NOTE :**

Si vous ne souhaitez pas démarrer la caméra manuellement à chaque démarrage du véhicule, branchez alors l'adaptateur d'alimentation au port USB supérieur, situé sur le côté droit du support de la caméra. La caméra démarre alors automatiquement l'enregistrement lorsque l'alimentation électrique est établie quand vous mettez le contact. Si la caméra ne démarre pas automatiquement, vous pouvez utiliser le port USB inférieur situé sur le côté droit du boîtier de la caméra, pour l'alimentation électrique.



FONCTIONS





ATTENTION :

Effectuez tous les réglages concernant le fonctionnement de la caméra avant de prendre la route. N'effectuez aucune manipulation sur l'appareil pendant que vous conduisez votre véhicule.



Avec le bouton Mode, basculez entre les trois modes de fonctionnement de votre caméra de bord. Vous accéder aux fonctions suivantes, les unes après les autres :

- Enregistrement vidéo
- Capture photo
- Galerie (lecteur photo & vidéo)

Mode Vidéo

<p>Démarrer l'enregistrement</p> 	<p>Passez en mode Enregistrement. Vous démarrez l'enregistrement lorsque vous appuyez sur le bouton d'enregistrement (n° 8). Un point rouge s'affiche sur l'écran pendant l'enregistrement. Une nouvelle pression arrête l'enregistrement et le sauvegarde.</p>
<p>Arrêter l'enregistrement</p> 	<p>Stoppez un enregistrement en appuyant de nouveau sur le bouton d'enregistrement (n° 8). Pour arrêter un enregistrement par détection de mouvement, appuyez sur le bouton marche/arrêt (n° 7). Dans la seconde qui suit, passez à un autre mode à l'aide du bouton Mode, sinon l'enregistrement se poursuit automatiquement.</p>







<p>Lampe pour vidéo</p> 	<p>Si vous appuyez sur la touche fléchée gauche en mode Vidéo, la lampe pour vidéo s'allume. Elle ne fonctionne que si vous avez branché la caméra au port d'alimentation USB.</p>
<p>Correction de l'exposition (EV)</p> 	<p>Si l'enregistrement est trop clair ou trop sombre, vous pouvez ajuster l'exposition lumineuse à l'aide du bouton ▼ situé au dos de la caméra. Vous pouvez voir en bas à gauche de l'écran que la valeur de réglage correspondante a été modifiée.</p>

La caméra enregistre vos vidéos en une boucle ininterrompue. Lorsque la durée d'enregistrement maximale a été atteinte, la partie la plus ancienne de l'enregistrement est alors remplacée. Si l'accéléromètre enregistre une secousse particulière, l'enregistrement vidéo concerné est alors protégé automatiquement contre la réécriture. La caméra crée alors un nouveau fichier et poursuit l'enregistrement.

À chaque démarrage, la caméra de bord crée un nouveau fichier d'enregistrement.

Mode Photo

Basculez vers la fonction Photo en appuyant sur le bouton Mode ( / n° 2). Vous pouvez prendre des photos manuellement à l'aide du bouton déclencheur ().









En mode Photo, vous disposez d'un menu de réglage pour la résolution de vos photos, accessible en appuyant sur le bouton . Vous pouvez également ajuster l'exposition lumineuse à l'aide du bouton de correction de l'exposition (EV +/-) . Réglez ainsi l'exposition de la caméra pour que les éléments de l'image qui vont sont importants soient exposés de façon optimale à la lumière. Avec ce bouton, vous pouvez sélectionner tous les niveaux de compensation de l'exposition dans un ordre croissant (de sombre à clair). La valeur de la compensation de l'exposition s'affiche en bas à gauche de l'écran.

-2.0	-1.7	-1.3	-1.0	-0.7	-0.3	0.0	+0.3	+0.7	+1.0	+1.7	+2.0
plus sombre						neutre	plus clair				



Mode Galerie

Dans la galerie, vous pouvez visualiser les photos et vidéos enregistrées sur la carte mémoire. Basculez vers la fonction Galerie en appuyant sur le bouton Mode ( / n° 2).

- Pour accéder à la galerie, appuyez sur le bouton Mode ( / n° 2). Vous pouvez alors sélectionner un fichier à l'aide des touches Avance/Retour ( / ).
- Pour lancer la lecture du fichier vidéo sélectionné, appuyez sur la touche de déclenchement (n° 8).
- Si le fichier auquel vous avez accédé est une photo, elle s'affiche en plein écran.
- Utilisez les boutons fléchés ( / ) pour passer à la photo suivante/précédente.
- Vous pouvez supprimer un seul ou tous les fichiers en appuyant pour cela sur le bouton Menu (n° 1) dans la galerie. Il vous est demandé si vous voulez supprimer seulement le fichier sélectionné ou bien tous les fichiers. Sélectionnez l'action souhaitée à l'aide des boutons fléchés ( / ). Pour confirmer, appuyez sur le bouton déclencheur (n° 8). Par sécurité, le système demande encore une fois si vous le souhaitez vraiment. Pour confirmer, utilisez le bouton fléché  pour aller vers le symbole [O], puis confirmez avec le bouton déclencheur (n° 8).



Lire les fichiers sur un moniteur/téléviseur

Si vous voulez visionner des vidéos sur un moniteur ou téléviseur directement à partir de la caméra, branchez la caméra à votre appareil de lecture, via un câble "Mini-HDMI vers HDMI". À l'aide du câble HDMI, établissez une connexion à la fois son & image. Si votre appareil de lecture ne bascule pas automatiquement vers le canal de lecture HDMI, alors activez ce dernier manuellement.

En mode Galerie, démarrez la lecture d'un fichier de la caméra en le sélectionnant à l'aide des touches fléchées. Démarrez avec le bouton déclencheur (n° 8).

Les photos et vidéos sont affichées ensembles et sont triées selon la date et l'heure de la prise de vue. Vous pouvez reconnaître les fichiers vidéo à l'aide des indications de résolution et de ratio d'image affiché en haut à gauche de l'image (p. ex.  ; HD 16:9).







Menu Réglages de la caméra

Lorsque la caméra n'enregistre pas, vous pouvez accéder à ce menu en appuyant sur le bouton Menu . La caméra doit pour cela se trouver en mode Vidéo. Dans les menus, les boutons suivants vous permettent d'effectuer des actions :

- Dans les entrées du menu, déplacez le curseur vers le haut ou le bas à l'aide des boutons  / 



et .

- Accédez aux différentes fonctions pour les ajuster, en appuyant pour cela sur le bouton d'enregistrement/de fonction  (n° 8).
- Selon le menu de fonction, sélectionnez alors la valeur souhaitée à l'aide des touches fléchées  et  ou  et .
- Si vous souhaitez enregistrer votre réglage, appuyez de nouveau sur  (n° 8).
- Si vous souhaitez quitter le menu des fonctions sans sauvegarder, appuyez sur le bouton Menu  (n° 1).



Point de menu Français	Anglais	Fonction
2304 × 1296 30p 16:9	2304 × 1296 30p 16:9	Choisissez la résolution de l'enregistrement vidéo : 2304 x 1296 30p 16:9, 1920 x 1080 30 ips 16:9, HDR 1920 x 1080 30 ips, 1280 x 720 60 ips 16:9, 1280 x 720 30 ips 16:9 (ips = image par seconde)
WDR : Activé	WDR : On	Activer la gamme dynamique étendue (contraste)
Marquage de la date : Désactivé	Date stamp: ON	La date et l'heure sont affichées sur l'image en cours
Enregistrement en boucle : 10 min	Record Time: 10 min	Spécifier la durée de la boucle d'enregistrement avant que le début soit effacé/remplacé
Détection de mouvement : Désactivé	Motion detect: off	Démarrer l'enregistrement dès la détection d'un mouvement / Spécifier sa durée
Accéléromètre : Désactivé	G-Sensor: off	Définir la sensibilité du capteur de vibrations (les enregistrements effectués à ce moment sont alors protégés)



Point de menu Français	Anglais	Fonction
TV OUT : PAL (Format TV)	TV OUT : NTSC	Régler le standard TV de votre pays (en Europe, généralement PAL)
2014/07/13 14:14	2014/07/13 14:14	Régler la date et l'heure (pour l'affichage de la date)
GPS : On	GPS : On	Enregistrer les positions GPS avec les vidéos (disponible uniquement en combinaison avec le dongle GPS NX-4117)
Fuseau horaire : +1	TimeZone: +1	Régler le fuseau horaire (Greenwich : 0 / Berlin : +1)
Bip sonore : Activé	Beep: On	Activer/Désactiver le bip des touches
LED : Activé	LED : On	Activer/Désactiver la lumière LED derrière les touches situées au dos
Économiseur d'écran : 1 min	ScreenSave: 10 min	Désactiver l'écran au bout d'un temps prédéfini, pour ne pas être déconcentré en conduisant, p. ex.
Indicateur : <Nom>	Plate: <Name>	Afficher votre propre indicateur sur l'enregistrement / Saisir les données
Français	Anglais	Régler la langue des menus



Point de menu Français	Anglais	Fonction
Arrêt automatique au bout de : 10 min	Auto Power off: 10 min	Éteindre la caméra automatiquement au bout de ce délai lorsqu'aucun enregistrement n'est en cours
Formater la carte	Format	Toutes les données présentes sur la carte sont effacées ; la carte est alors réglée au format compatible
Paramètres d'usine	Default setting	Tous les réglages personnalisés de la caméra sont supprimés, les paramètres par défaut sont rétablis.
E730B5-Vo504G	E730B5-Vo504G	Version de l'appareil



FONCTIONS AVANCÉES

WDR (Wide Dynamic Range)

Le niveau de contraste est augmenté pour les situations où la caméra est soumise à un contre-jour, en raison d'un ciel très clair, p. ex. Lorsque la fonction WDR est activée, certaines parties claires de l'image peuvent être affichées de façon surexposée, tandis que les parties sombres se distinguent plus facilement. Il est conseillé de combiner cette fonction avec la correction de l'exposition (EV +/-) ; bouton . Vous pouvez ainsi régler l'exposition de la caméra pour que les éléments de l'image qui vous sont importants soient exposés de façon optimale à la lumière. Avec ce bouton, vous pouvez sélectionner tous les niveaux de compensation de l'exposition dans un ordre croissant (de sombre à clair).

Enregistrement en boucle automatique

Chaque fois que l'appareil est activé, un nouveau fichier vidéo est créé. Dans le coin supérieur gauche de l'écran, un point rouge apparaît. Lors d'un long trajet, si les données enregistrées atteignent un certain poids, les enregistrements du début sont écrasés par les données les plus récentes. Dans le point de menu **Boucle**, vous pouvez définir la durée de l'enregistrement (en minutes) avant que le début ne soit écrasé.



Détection de mouvement automatique

Lorsque la détection de mouvement (Motion Detect) est activée, la caméra repère une modification de l'image et lance un enregistrement vidéo. Ceci est par exemple utile lorsque vous souhaitez surveiller votre voiture en stationnement. Pour activer cette fonction, sélectionnez l'entrée **Détection de mouvement** dans le menu de la caméra, puis spécifiez la durée de l'enregistrement souhaité lorsque la caméra filme et sauvegarde un événement lié à un mouvement. Si vous choisissez le niveau [OFF] (désactivé), aucun enregistrement n'est effectué en cas de mouvement.

Accéléromètre

Lorsque l'option **G-sensor** est activée, le fichier en cours est automatiquement protégé contre la suppression en cas d'importantes forces d'accélération. Ceci est particulièrement pratique pour sécuriser les enregistrements vidéo d'accidents, et ne pas les écraser involontairement par la suite. Vous pouvez régler la sensibilité selon trois niveaux (faible, moyenne, haute), et également désactiver la mesure de l'accélération. L'enregistrement précise également dans lequel des trois axes le capteur d'accélération a été déclenché.

Désactiver le microphone

Pendant l'enregistrement vidéo, vous pouvez désactiver l'enregistrement sonore. Pour ce faire, appuyez sur le bouton Avancer/Muet  en mode Caméra. Une icône de microphone, en haut à droite de l'écran, vous permet de voir si l'écran est allumé ou éteint.





Bouton Reset







Si l'appareil ne fonctionne plus correctement ou ne réagit pas à vos commandes, appuyez sur le bouton Reset à l'aide de votre ongle ou d'un petit objet pointu. Les paramètres d'usine de l'appareil sont alors restaurés. Tous les réglages personnalisés de l'appareil sont alors supprimés. Le contenu de la mémoire reste toutefois inchangé.

Icônes de fonctions

Sur l'écran s'affichent quelques icônes qui vous informent sur les paramètres actuels de la caméra. Elles vous indiquent selon différentes gradations comment la caméra est réglée :

Symbole	Fonction
	Vous voyez quel mode de fonctionnement est actuellement actif (Vidéo, Photo, Galerie).
	Indique le niveau de charge de la batterie interne. En cas d'alimentation via un branchement USB, une icône de connecteur s'affiche à la place de celui de la batterie.

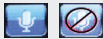

	Si aucune carte mémoire n'est insérée, un symbole [X] se trouve à la place de l'icône de la carte. Si une carte est insérée, le symbole [1] s'affiche sur l'icône de la carte.
	Indique si le capteur de vibrations est actif et à quel niveau de sensibilité il réagit : Plus la partie bleue est haute, plus il est sensible.
	Indique la durée réglée pour un enregistrement vidéo déclenché par une détection de mouvement.
	Indique si la détection de mouvement est activée. Le symbole disparaît lorsqu'elle est désactivée.
	Indique la résolution vidéo actuellement réglée.
	Ce symbole apparaît lorsqu'une réception GPS est établie (uniquement avec un dongle GPS inséré, en option).
	Vous pouvez voir si la lampe pour vidéo, située à l'avant, est activée ou non.
	Indique si l'enregistrement sonore pour la vidéo est activé ou désactivé.



Connexion à un ordinateur

À l'aide du câble USB fourni, branchez la caméra à un port USB de votre ordinateur. Après le démarrage apparaît sur l'écran de la caméra le message **Connexion USB...**

La caméra est détectée par l'ordinateur en tant que lecteur amovible. À l'aide d'un explorateur de fichiers, vous pouvez sauvegarder vos photos et vidéos sur votre ordinateur, à partir du sous-dossier **DCIM/100Media/**.

LOGICIEL

Sur le CD fourni se trouve le programme **HD Player** (pour systèmes 64 bits) ou **Player** (pour systèmes 32 bits) permettant d'exploiter les images et données GPS enregistrées. Il s'agit d'un des nombreux programmes permettant la lecture des données vidéos avec affichage des données GPS.



NOTE :

Avant l'installation, renseignez-vous pour savoir si votre système fonctionne avec 32 ou 64 bits.

1. Pour utiliser le logiciel, insérez le CD fourni dans un lecteur CD-ROM de votre ordinateur.
2. Si le CD n'est pas détecté automatiquement, ouvrez le "Poste de travail" (ou "Ordinateur" sous Windows Vista) sur votre ordinateur.
3. À l'aide d'un outil de décompression ( HDPlayer), décompressez le fichier archive compressé contenu sur le CD. Vous devez saisir une commande correspondant à "Décompressez vers...". Choisissez un chemin d'enregistrement sur le disque dur et prenez note du dossier dans lequel vous décompressez les données.
4. Ouvrez le dossier comprenant les données décompressées. Démarrez l'installation en double-cliquant sur l'application "HDPlayer.exe" dans le cas d'un système 64 bits, ou sur „HDPlayer.exe“ dans le cas d'un système 32 bits.



5. Le programme démarre sans devoir être installé sur votre ordinateur. Pour pouvoir lire vos séquences vidéo avec les positions GPS correspondantes, votre ordinateur doit disposer d'un accès à Internet.
6. À l'aide de la commande "Ouvrir..." (File -> Open...) du programme, ouvrez un fichier vidéo de votre caméra de bord.



NOTE :

Pour pouvoir afficher correctement une vidéo avec des données GPS, votre ordinateur doit être connecté à Internet. Il doit pouvoir comparer les données pour que le lieu affiché corresponde à l'image de la vidéo.



NOTE :

Après avoir copié les fichiers, sortez le CD d'installation du lecteur de disque. Par la suite, accédez uniquement au fichier .exe sur votre disque dur afin d'éviter d'éventuels dysfonctionnements.



CARACTÉRISTIQUES TECHNIQUES

Entrée adaptateur allume-cigare	12 à 24 V DC
Sortie adaptateur allume-cigare	5 V DC / 1000 mA
Optique de la caméra	Objectif HD traité, grand angle 170°
Distance focale	3,4 mm
Degré d'ouverture du diaphragme	F/2.0
Écran LCD	LCD TFT 2,7" (6,86 cm)
Résolution de l'écran	840 × 480 pixels
Alimentation	Batterie lithium-polymère intégrée 3,7 V / 450 mAh
Résolution max. de l'image (vidéo)	2304 × 1296 pixels, 30 images/sec.
Résolution max. de l'image (photo)	5 Mpx
Sortie audio/vidéo	PAL/NTSC
Format d'enregistrement vidéo	H.264 (AVC1)
Format de fichier vidéo	.MOV
Format d'enregistrement photo	.JPG



Carte mémoire	Carte MicroSD/SDHC jusqu'à 32 Go max., classe 6
Interfaces	HDMI, Mini-USB 2.0, port de chargement Mini-USB
LED d'éclairage	3
GPS	Intégré (dongle récepteur en option)
Configuration système requise	Windows 2000/XP/7/8 ou MAC OS 10.3.6 ou supérieur
Dimensions	111 × 95 × 30 mm
Poids	112 g



Importé par :
Pearl | 6 rue de la Scheer | F-67600 Sélestat
Service commercial : 0033 (0) 3 88 58 02 02

© REV3 / 25.11.2015 - EB/MB//BS//MF